

FICHE PRODUIT

ACCESSOIRES DE FINITION

pour lames de façade Cedral Click et Lap

Une gamme de profils en aluminium est disponible dans des couleurs complémentaires, pour les systèmes Cedral Lap et Cedral Click, offrant ainsi une solution de revêtement complète.

1. CARACTÉRISTIQUES TECHNIQUES

Longueur	3 m	
Épaisseur	Accessoires Cedral Lap : 0,8 mm, sauf profil de raccord Cedral : 1 mm	
	Accessoires Cedral Click : 1 mm, sauf profil de départ Click pose verticale : 1,8 mm	
Autres dimensions	Voir schémas des pages suivantes	
Couleur	Teinte unique approchant de celle choisie pour la lame	
Matériau	Aluminium EN AW 3105	
Revêtement	EN 13523-1	Polyester
Épaisseur	EN 13523-1	Entre 5 et 8 microns
Couche de finition	EN 13523-1	Entre 20 et 23 microns
Couche de finition brillante	EN 13523-2	Mat 30 ± 5 Satiné
Résistance aux UV	EN 1396	Ruv3
Résistance à la corrosion	EN 1396	Catégorie 3, indice 2
Film de protection	Oui	
Conditionnement	Lot de 5 pièces	

2. MISE EN ŒUVRE

Consultez nos guides de pose et Avis Techniques en vigueur avant toute mise en œuvre.

3. ENTRETIEN

Pour préserver l'aspect optimal et la durée de vie des accessoires, il est recommandé de les laver tous les six mois. En zones côtières et industrielles, ils doivent être lavés plus souvent (nous recommandons 3 fois par an minimum). Le lavage doit être effectué avec de l'eau contenant un savon très doux (PH neutre). Rincer abondamment à l'eau claire.

4. ACCESSOIRES DE FINITION CEDRAL CLICK



Profil de départ Cedral Click pour pose horizontale :

Utilisé pour démarrer la pose horizontale des lames Cedral Click.
Longueur 3 m.
Aluminium.

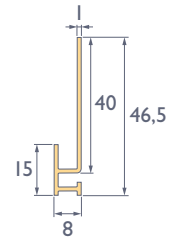

Profil de départ Cedral Click pour pose verticale :

Utilisé pour démarrer la pose verticale des lames Cedral Click.
Longueur 3 m.
Aluminium.

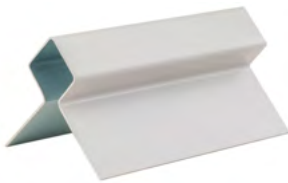
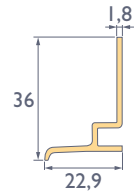

Profil d'angle sortant Cedral Click

Peut être utilisé comme profil d'angle extérieur ou pour les détails d'une fenêtre.
Longueur 3 m.
Aluminium.

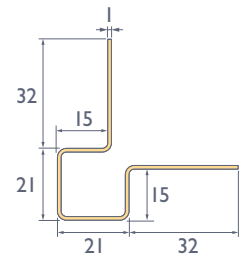

Raccord d'angle extérieur Cedral Click

Utilisé pour la connexion entre les profils d'angle sortant Cedral Click.
Longueur 30 cm.
Aluminium. Noir



Profil d'angle rentrant Cedral Click :

Pour finir un angle intérieur là où les lames Cedral rejoignent l'angle intérieur; formant une jonction entre l'habillage et le coin.
Longueur 3 m.
Aluminium.

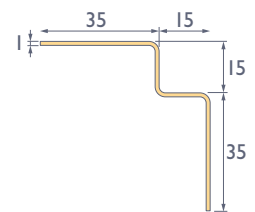

Profil linteau de fenêtre Cedral Click :

Utilisé sur la partie haute des fenêtres pour habiller et soutenir le premier rang de lames au-dessus de la fenêtre.
Longueur 3 m.
Aluminium.

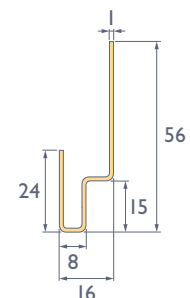

Profil de raccord Cedral :

Utilisé pour assurer les jonctions de fond de tableau et linteau en Cedral Click ou en Cedral Board et les extrémités latérales de façades.
Longueur 3 m.
Aluminium.

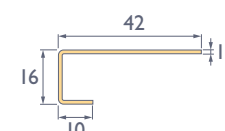

5. ACCESSOIRES DE FINITION CEDRAL LAP



Profil d'angle sortant symétrique Cedral Lap :

Peut être utilisé comme profil de finition en angle extérieur et aussi pour les retours de fenêtre.

Longueur 3 m.

Aluminium.

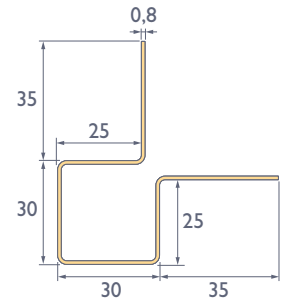

Profil d'angle sortant asymétrique Cedral Lap :

Peut être utilisé pour réaliser les retours de fenêtre avec les panneaux de finition Cedral Board.

Longueur 3 m.

Aluminium.

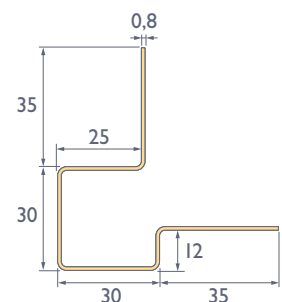

Profil d'angle rentrant Cedral Lap :

Peut être utilisé pour la finition d'un angle rentrant entre deux façades.

Longueur 3 m.

Aluminium.

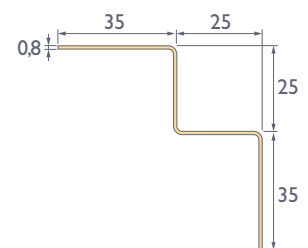

Profil de finition laqué Cedral Lap :

Utiliser pour cacher et protéger les angles latéraux à la fin du bardage.

Longueur 3 m.

Aluminium.

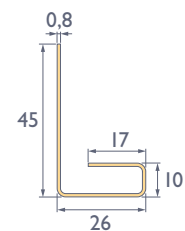

Profil d'arrêt latéral long + épingle de raccord Cedral Lap :

Utiliser pour cacher et protéger les ossatures bois ou métallique avec ou sans isolant.

Longueur 3 m.

Aluminium.

N'existe pas dans tous les coloris.

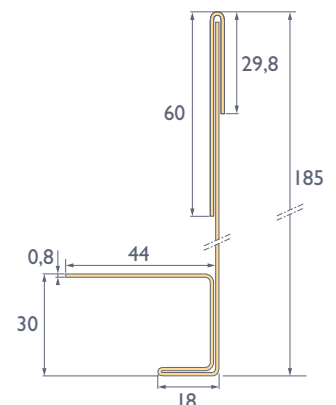

4. ACCESSOIRES DE FINITION CEDRAL LAP (suite)

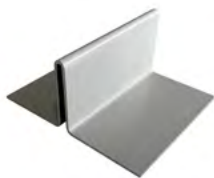

Profil de joint filant vertical Cedral Lap :

Dans le cas d'une pose horizontale à joints alignés, il peut être positionné à la jonction entre deux lames sur toute la hauteur de la façade sans discontinuité.

Longueur 3 m.

Aluminium.

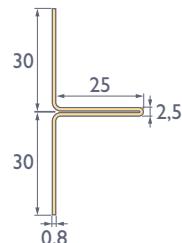

Profil de raccord Cedral :

Utilisé pour assurer la jonction entre la menuiserie et les lames Cedral Click ou le panneau de finition Cedral Board, au niveau des tableaux et des linteaux des ouvertures.

Longueur 3 m.

Aluminium.

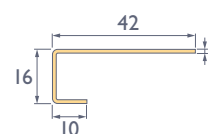

Avertissement

Les renseignements contenus dans la présente fiche sont exacts au moment de leur émission. Cependant, en raison de notre engagement dans un programme de développement continu des matériaux et systèmes, nous nous réservons le droit de modifier ou d'amender les informations qu'elle contient sans avis préalable. Veuillez contacter votre service commercial Cedral local pour vous assurer d'être en possession de la version en vigueur. Toutes les informations contenues dans ce document sont protégées par copyright ©. Toutes les figures contenues dans ce document sont des illustrations et ne doivent pas être utilisées comme dessins de conception. Ces informations sont fournies en toute bonne foi et aucune responsabilité ne peut être acceptée en cas de perte ou dommage résultant de leur utilisation. Ce document est protégé par les droits d'auteur.

La reproduction ou la diffusion, en tout ou partie, sous quelques formes que ce soit, est interdite sans autorisation écrite préalable. Les logos et la marque Cedral sont la propriété d'Etex et/ou ses filiales.

Toute utilisation sans autorisation est strictement interdite et peut enfreindre la loi sur les droits d'auteur.