

CEDRAL

Fachadas para revestir a vida

✓ *sem manutenção*

✓ *sem pintura*

✓ *instalação fácil*

Guía de Fixação do Cedral Lap

www.cedral.pt

CONTENIDO

Guia passo a passo da instalação da sua fachada Cedral	3
Materiais e ferramentas necessários	4
1. Preparação da(s) parede(s)	6
2. Instalação das ripas horizontais	7
3. Instalação das ripas verticais	8
4. Instalação dos perfis	10
5. Instalação do revestimento Cedral	12
6. Acabamento das janelas	14
7. O toque de acabamento	16
8. Acabamento da fachada	18
9. Instalação vertical	19
10. Componentes do sistema Cedral Click e quantidades necessárias	20
Notas	22

GUIA PASSO A PASSO DA INSTALAÇÃO DA FACHADA CEDRAL LAP

Esta brochura é o seu guia para a preparação e instalação de uma fachada Cedral Click. Encontrará dicas e ideias, passos claros a seguir e as ferramentas de que necessita.

Use este guia juntamente com o filme, disponível em www.cedralsidings.com e a orientação de aplicação técnica que se aplica no seu país, para garantir que a sua fachada é corretamente instalada.

Pode obter esta documentação e qualquer outra informação no revendedor onde comprou este material.

Antes de começar

Dê uma boa vista de olhos a esta brochura para ver quais as etapas que estão envolvidas na instalação da fachada Cedral e organizar as ferramentas de que necessitará. Certifique-se de que o local de trabalho está limpo e seguro antes de começar.

Use equipamentos de segurança adequados, tais como capacetes e calçado de segurança. Use barreiras para manter as pessoas afastadas do local de trabalho.

Verifique o que lhe foi entregue, para ver se tudo está em ordem e se as quantidades fornecidas correspondem às necessidades do seu local de trabalho.

Lembre-se de que esta brochura se destina a ajudá-lo, mostrando-lhe os princípios da

instalação de uma fachada Cedral num local de trabalho típico de renovação.

Se tiver dúvidas específicas relacionadas com o seu local de trabalho ou necessitar de ajuda, entre em contato com o seu revendedor ou entre em contato com um instalador profissional.

Se a fachada tiver mais de 12 m de altura, estiver localizada perto do mar ou sujeita a ventos fortes, serão necessárias precauções extra. Entre em contato com seu revendedor.

Remova todos os obstáculos da fachada, tais como tubos de descarga de água da chuva, decorações, lâmpadas, etc. Corte os parapeitos das janelas ao mesmo nível da parede.etc. Corte los alféizares a ras de la pared.

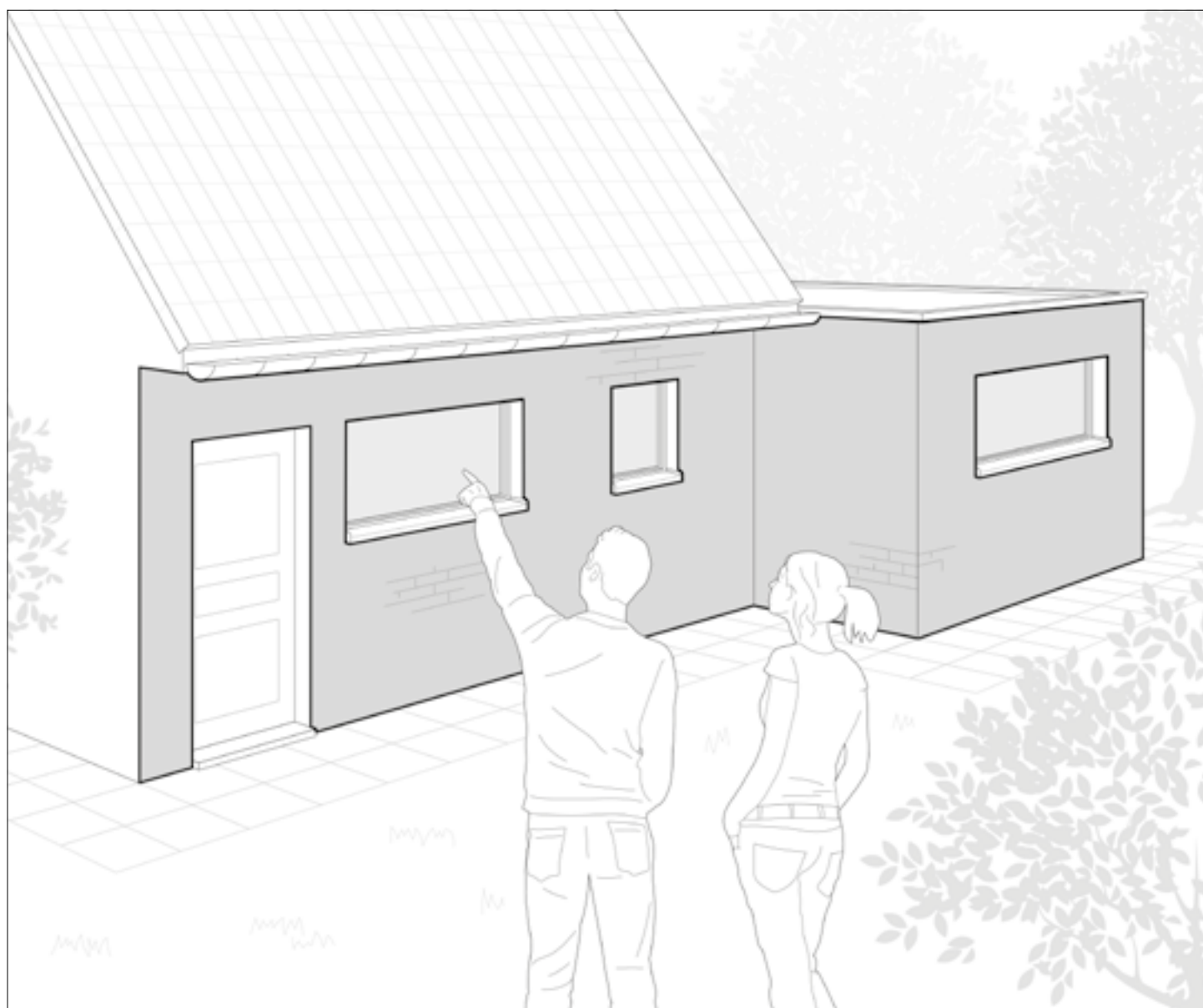

LEMBRE-SE DA SEGURANÇA

Certifique-se de que a eletricidade, a água e o gás estão desligados antes de começar. Utilize um profissional qualificado para desconectar, proteger e voltar a conectar a água, gás e eletricidade.

MATERIAIS E FERRAMENTAS DE QUE NECESSITARÁ

Medição para encomenda dos materiais

1. Desenhe um diagrama de cada parede que deseja revestir. Não é necessário que o desenho à escala. Marque apenas todas as medidas no mesmo, incluindo janelas e portas.
2. Leve o seu diagrama ao seu fornecedor Cedral. Aí ajudá-lo-ão a calcular as tiras de Cedral, comprimentos de perfis e quantidades de acessórios de que necessitará. O desenho no fim deste folheto foi projetado para o ajudar.

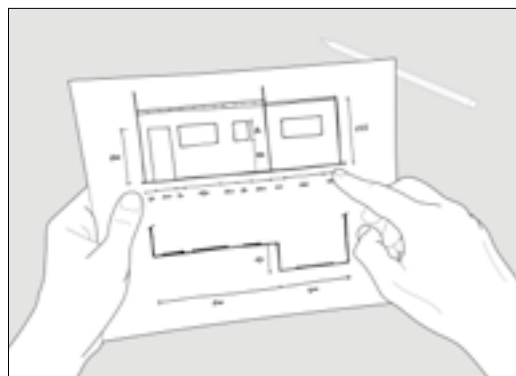

Ferramentas necessárias

As ferramentas de que necessitará dependem da quantidade de revestimento Cedral que tenciona instalar. Lembre-se de usar calçado de segurança, óculos de segurança, proteção auditiva, máscara contra pó, luvas e qualquer outro equipamento de segurança.

Basicas



Lápis

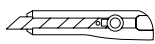

Faca

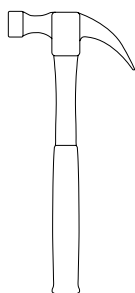

Martelo

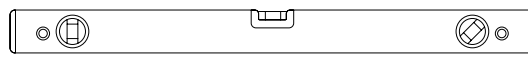

Nível de bolha

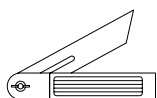

Visor de bisel
ou ângulo



Fita métrica

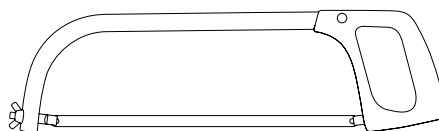

Serrote para metais



Linha de giz

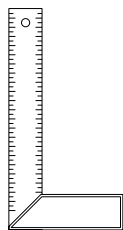

Esquadro

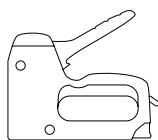

Agrafador

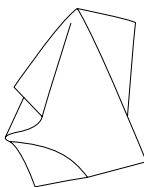

Tecido de microfibras

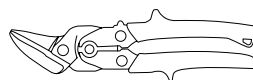

Tesoura para metais

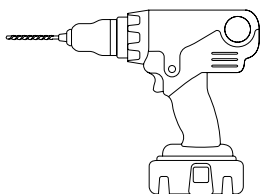

Aparafusadora sem fios/
berbequim

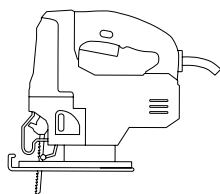

Tico-tico com lâmina
para fibrocimento

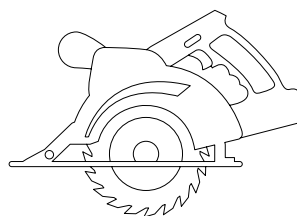

Serra manual com lâmina com
ponta de diamante

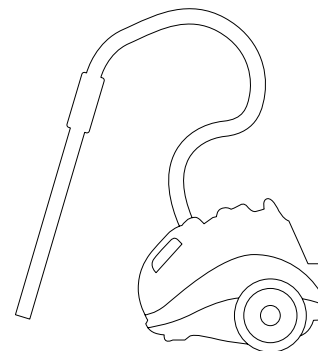

Aspirador com filtro
de pó adequado

Equipamentos opcionais

Quando o local de trabalho for espaçoso, poderá achar que é mais fácil usar também as ferramentas seguintes:

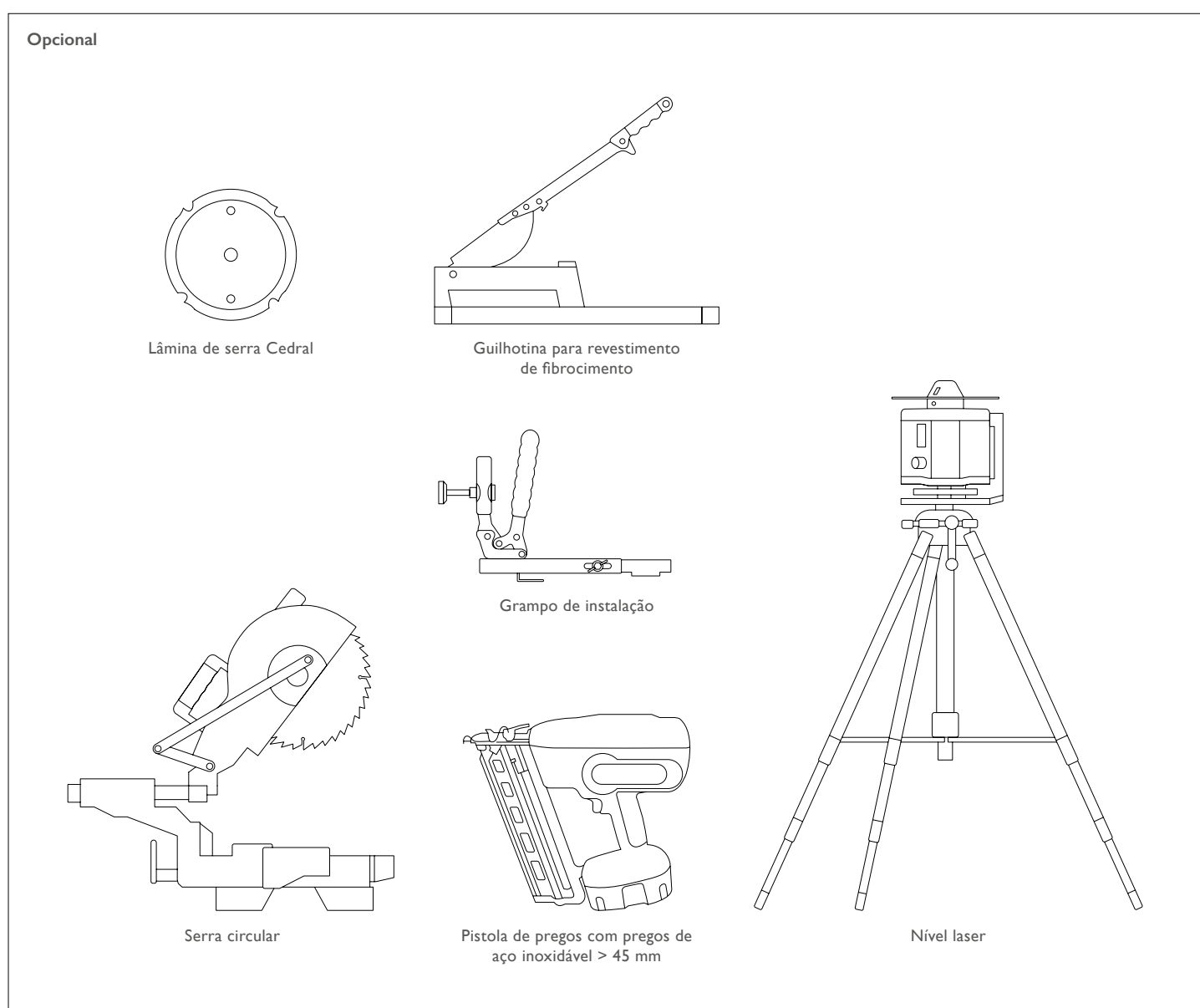

É BOM QUE SAIBA!

Tijolos, reboco, cimento, etc. Existem muitos tipos de paredes. Portanto, o equipamento de fixação para caixilhos não está disponível na Cedral. A maioria das lojas de ferramentas ou materiais de construção armazena ferramentas de fixação apropriadas e aí podem ajudá-lo a escolher o que é correto para suas paredes.

I

PREPARACIÓN DE LAS PAREDES

Depois de todos os obstáculos terem sido removidos da fachada, está pronto para preparar as paredes, certificando-se de que as paredes e as fixações que usará são adequadas para suportarem o caixilho e o revestimento Cedral Click. Isto é crucial para se garantir o sucesso das etapas seguintes.

Marcação do caixilho

Desenhe o esquema do caixilho diretamente na parede. Comece por marcar a linha de base horizontal, as ripas horizontais, e possivelmente os sítios onde as ripas verticais do caixilho serão fixadas. Lembre-se de providenciar ripas verticais adicionais em locais onde serão fixadas coisas à fachada (dobradiças, vasos de flores, etc.) mais tarde.

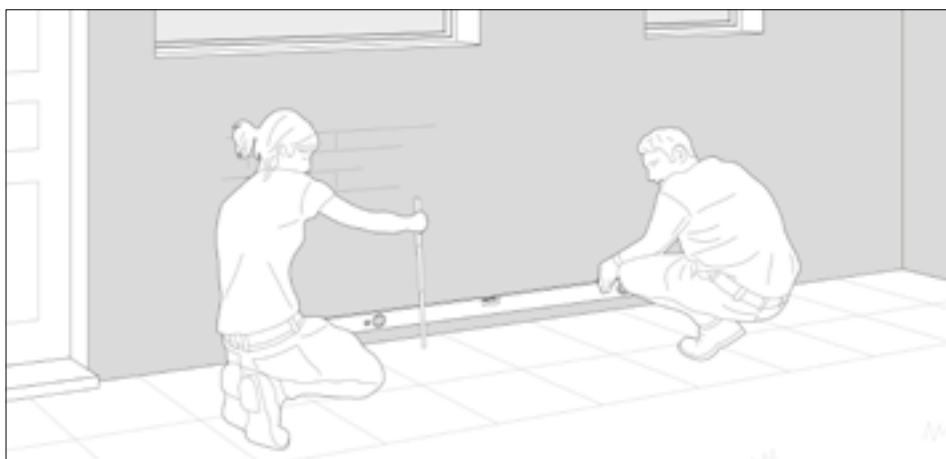

Para a linha de base, meça pelo menos 15 cm acima do ponto mais alto do chão e marque-o na parede, e depois marque com giz uma linha de base reta através de toda a fachada, garantindo que fica nivelada.

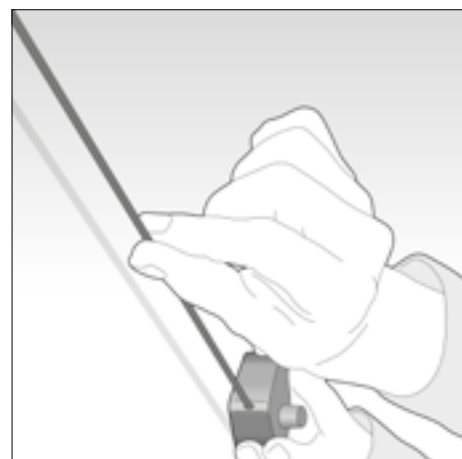

Use a linha de giz para dividir a parede em secções regulares de 60 cm no máximo.

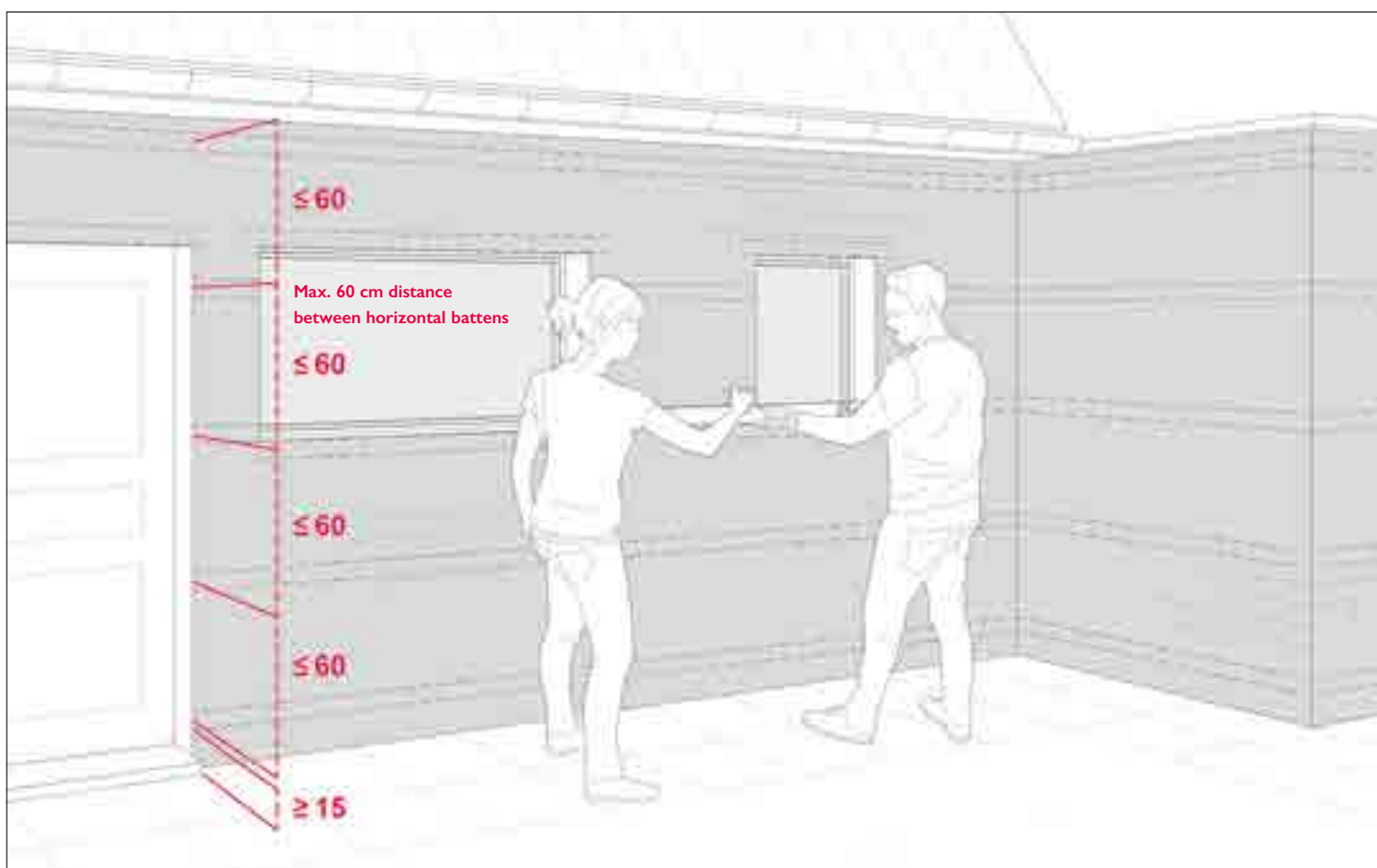

2

INSTALAÇÃO DAS RIPAS HORIZONTAIS

O revestimento pode ser suspenso diretamente de uma estrutura de suporte no sistema de instalação Cedral. No nosso exemplo abaixo, o caixilho é uma combinação de ripas horizontais com verticais. Isto é fácil de instalar e permite espaço para isolamento. É importante que se certifique de que o caixilho de suporte está reto e nivelado, e que o mesmo seja fixado com o tipo de parafuso correto para a parede.

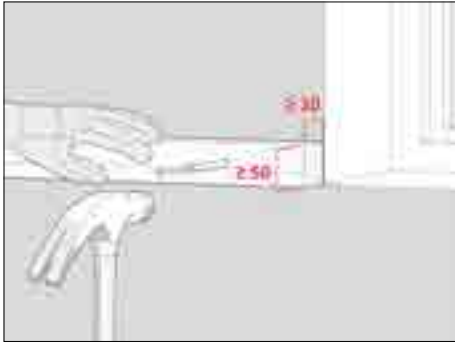

Fixe as ripas na parede usando o material de fixação apropriado.

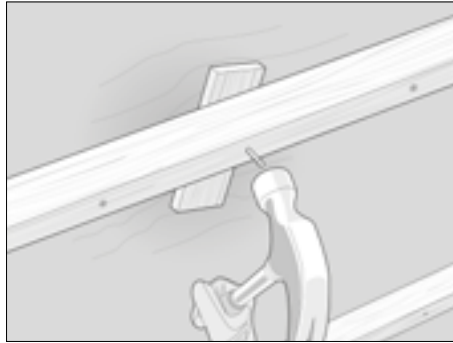

Se a parede for irregular, use calços entre a parede e a ripa para garantir que a ripa fica nivelada.



Instale o isolamento num padrão escalonado entre as ripas horizontais e nivelado com a madeira. Evite eventuais intervalos.



Fixe o isolamento usando fixadores de isolamento. Certifique-se de que o isolamento é pressionado firmemente contra a parede e de que não há intervalos.



DICA DE INSTALAÇÃO

Estão disponíveis outras soluções para facilitarem a instalação em algumas aplicações:

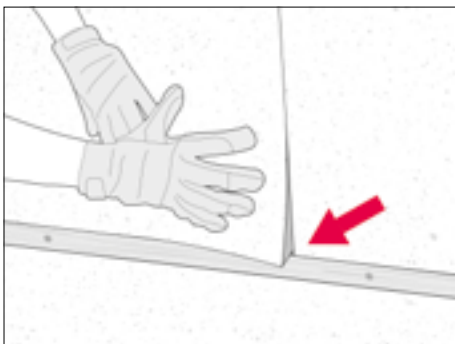

Ao usar ripas horizontais, tal como explicado acima, o tamanho da ripa horizontal determinará a espessura do isolamento.

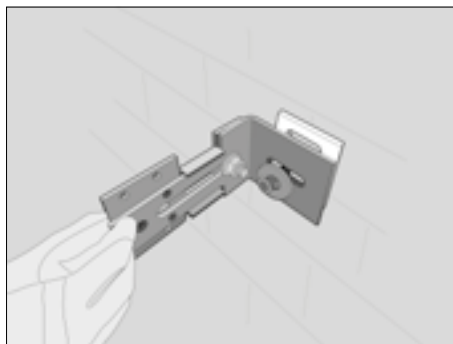

Se for necessário mais isolamento ou a parede for muito irregular, podem ser usados suportes reguláveis. Peça detalhes ao seu fornecedor.



Se a parede estiver plana e se não for necessário isolamento, também não são necessárias ripas horizontais (veja o próximo passo).

2

3

INSTALAÇÃO DE RIPAS VERTICAIS

Podem-se instalar agora as ripas verticais, às quais o revestimento de Cedral será fixado. Para o fazer, divida a parede em secções verticais uniformes de 60 cm no máximo, que é onde as ripas serão fixadas. Reduza o espaçamento vertical entre ripas em áreas com cargas de vento muito altas. Entre em contato com o seu revendedor para as orientações aplicáveis na sua área.

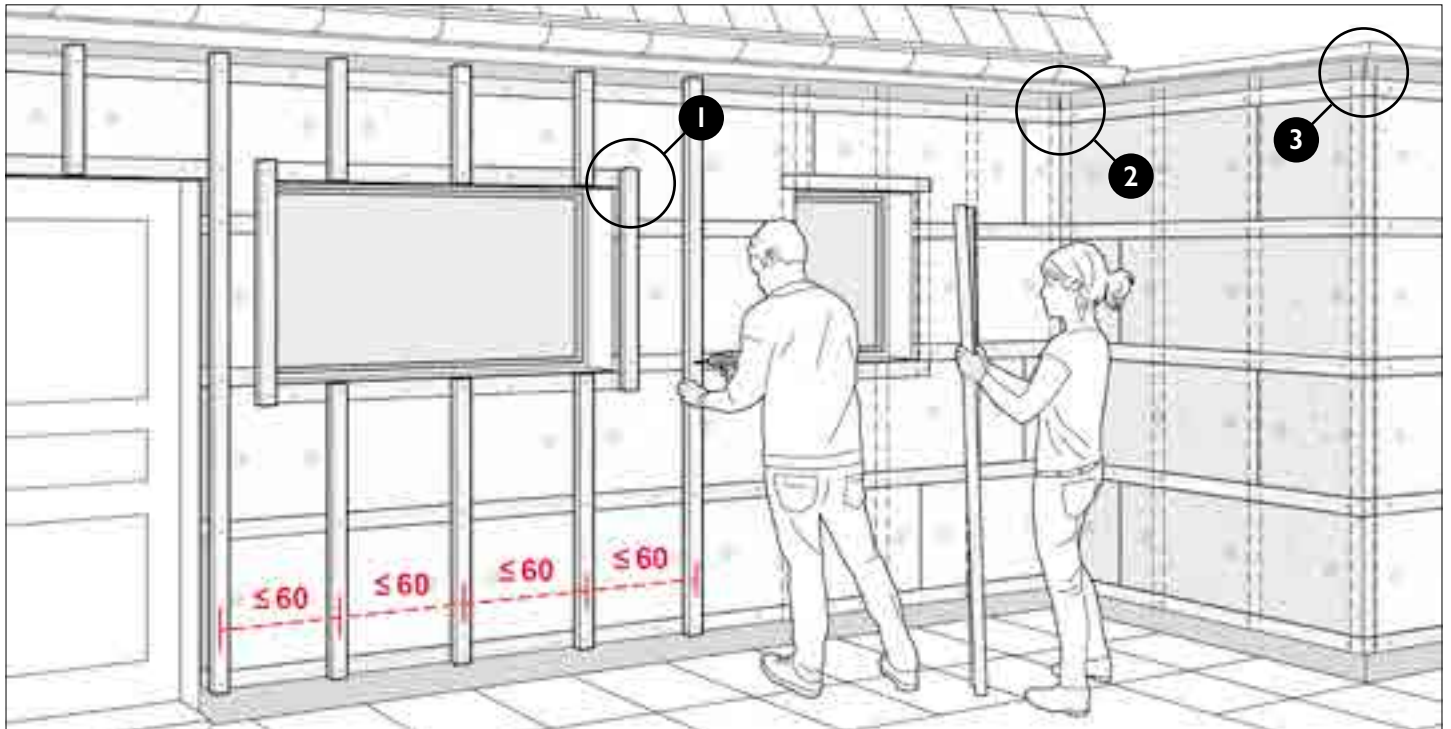

Agora fixe as ripas verticais aos suportes, começando na borda externa e trabalhando para dentro.

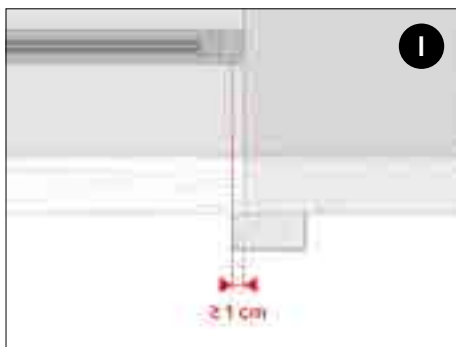

As ripas devem-se sobrepôr nas ombreiras das janelas e das portas em 1 cm ou mais, dependendo do caixilho da janela e do isolamento desejado.



Certifique-se de que as ripas se encontram nos cantos, dado que proporcionarão suporte aos perfis a serem instalados mais tarde.

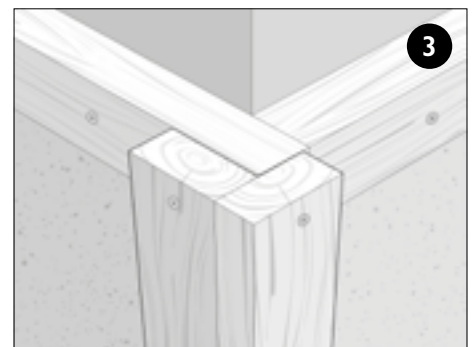

Agora, proteja todas as ripas de cima para baixo, agrafando-lhes uma fita de plástico (PE ou EPDM).



Meça os parapeitos das janelas de forma que sejam suficientemente largos para acomodarem o revestimento Cedral, a cavidade, as ripas e pelo menos 40 mm de saliência.



Solicite o parapeito da janela ao seu revendedor

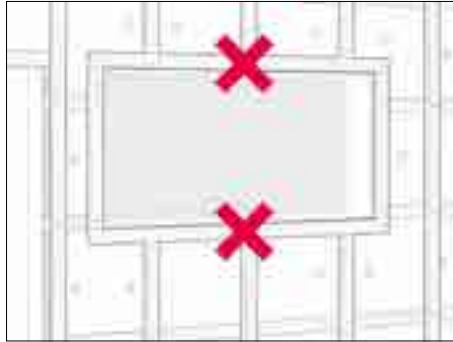
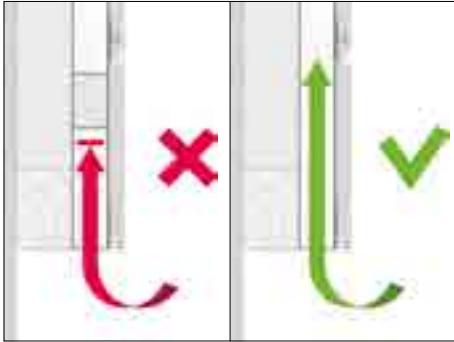

Quando as ripas verticais estiverem instaladas, verifique novamente para garantir que o fluxo de ar está desobstruído em todos os sítios.

Em particular, verifique as janelas e as portas, para se certificar de que as lâminas verticais estão sobre as lâminas horizontais em todos os sítios.

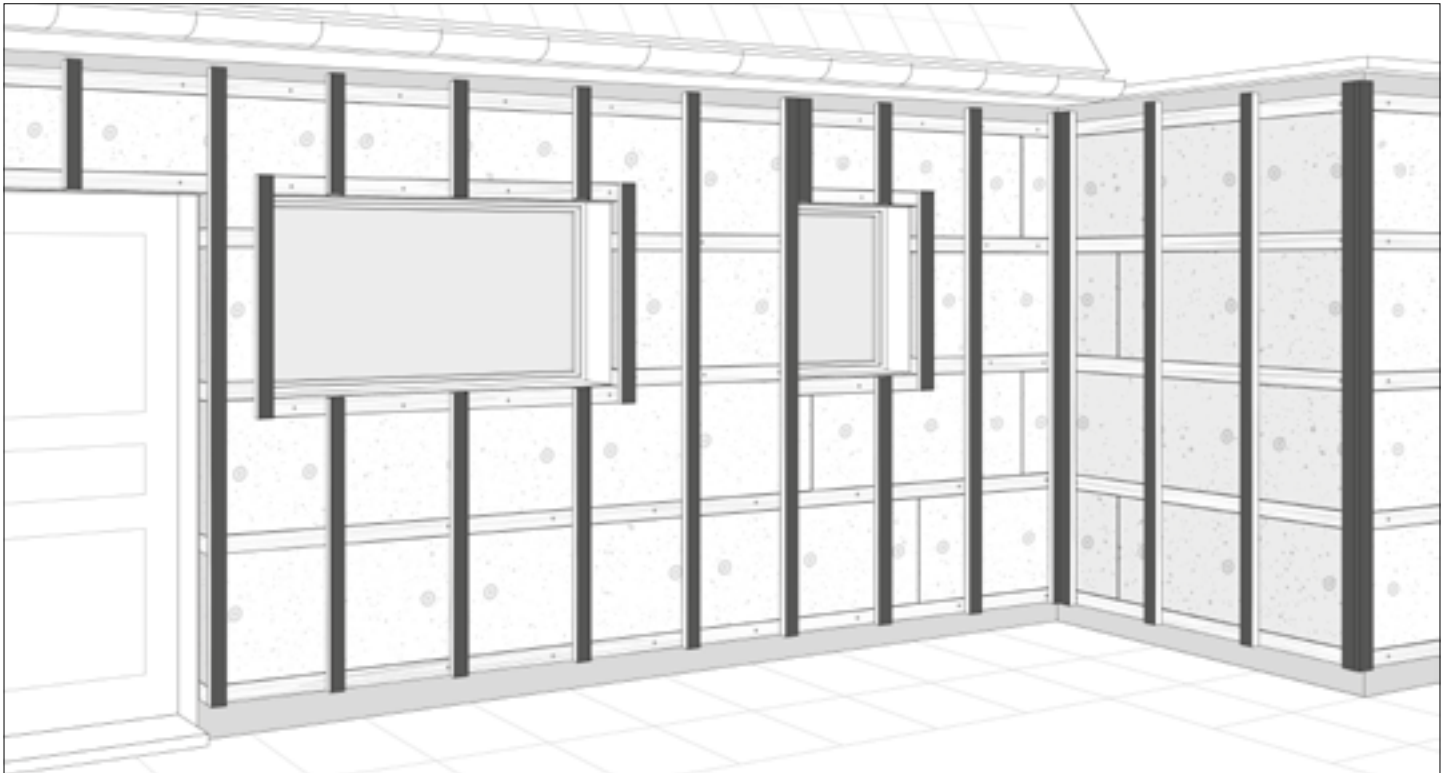

Merece uma pausa! Agora que o caixilho de suporte está montado, está pronto para as próximas etapas da instalação.

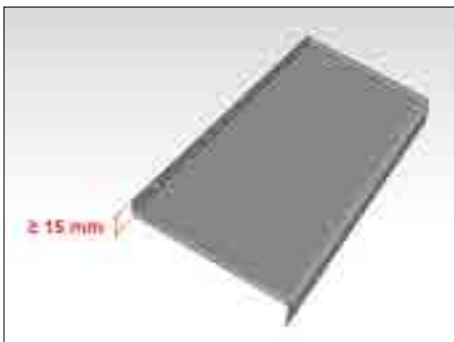

Para obter um bom resultado, certifique-se de que o parapeito tem uma inclinação de pelo menos 5°, tem bordas elevadas ao longo de cada lado de pelo menos 15 mm e uma borda de gotejamento na frente. A profundidade do parapeito deve acomodar a cavidade, a ripa e pelo menos 40 mm de saliência.

4

INSTALAÇÃO DOS PERFIS

Está disponível uma gama de perfis no sistema de instalação Cedral. Foram projetados para proporcionarem soluções fáceis para situações típicas do local de trabalho, tais como cantos, ombreiras de janelas, etc. Os perfis podem ser cortados usando uma serra para metais ou uma tesoura para metais e podem ser fixados às ripas de madeira usando parafusos. Instale primeiramente o perfil de ventilação, depois os perfis de canto e o perfil de arranque. Os perfis definirão o aspeto da sua fachada, de forma que os deve verificar regularmente usando um nível de bolha para garantir que estão nivelados! Notará que há letras usadas nos desenhos abaixo. Referem-se à lista de componentes que se encontra no fim deste folheto.

4.1 Instalação de perfis de ventilação

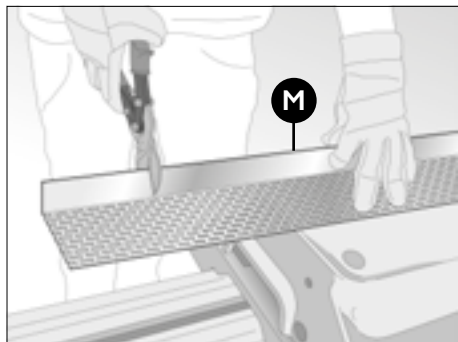

Para manter a fachada livre de ratos, aves, etc., instale os perfis de ventilação na parte inferior da fachada e acima das janelas e portas. Certifique-se de que qualquer espaço superior a 25 mm fica protegido.

Quando for necessário, use ripas verticais para fixar a ventilação ou um perfil de entalhe para encaixar o lado das ripas.

4.2 Instalação de perfis de canto verticais e horizontais

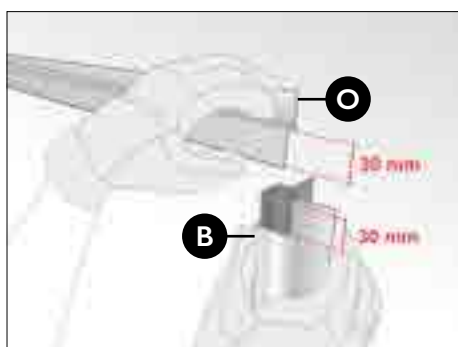

Corte os cantos e o perfil do dintel na parte superior das portas para garantir um acabamento limpo. Ainda não instale os perfis das janelas. Serão cortados mais tarde.



LEMBRE-SE DA SEGURANÇA

As arestas do perfil podem estar afiadas. Use luvas!

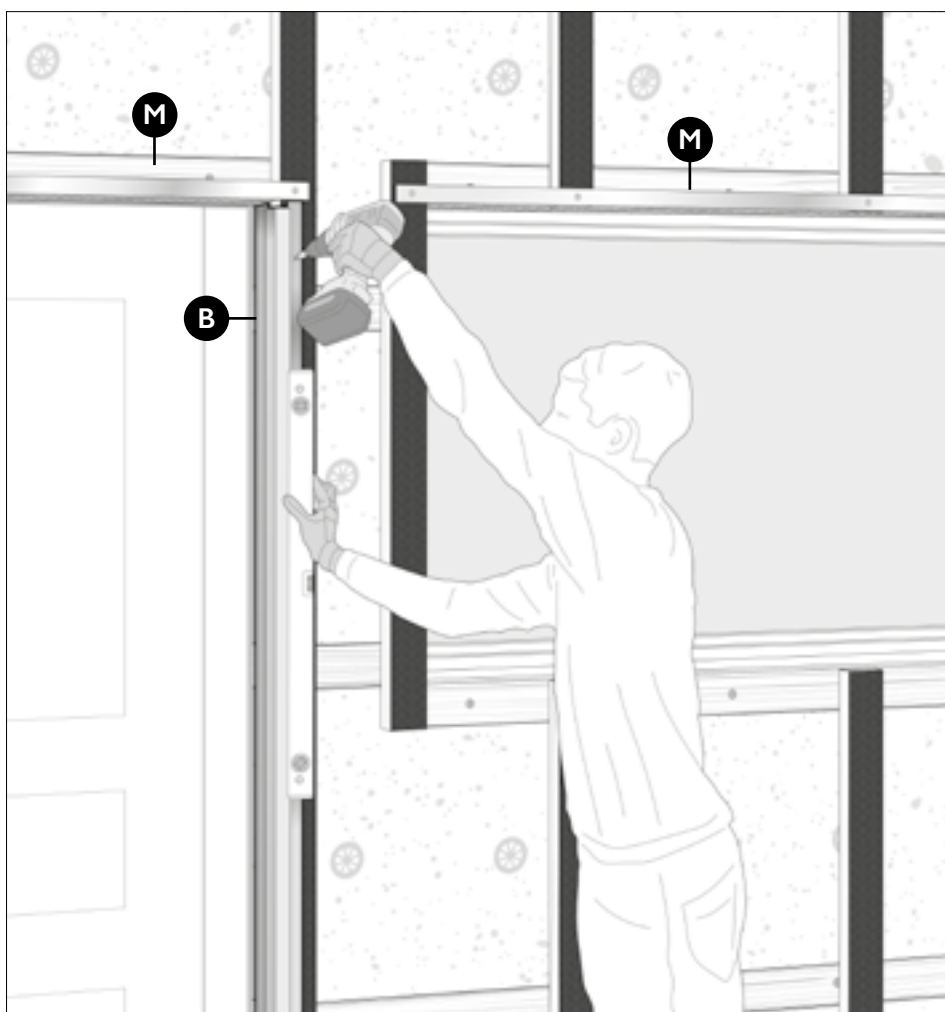

Agora fixe os perfis de canto interno e externo às ripas com parafusos de cabeça chata.

4.2 Instalação do perfil de arranque

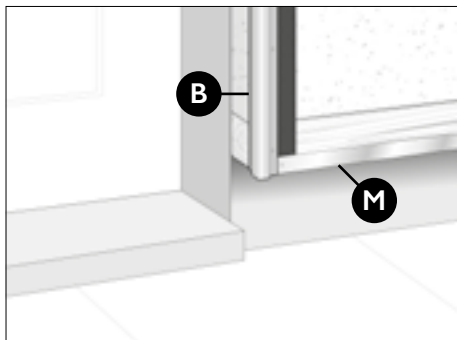

Certifique-se de que a parte inferior do perfil de canto está nivelada com o perfil de ventilação.

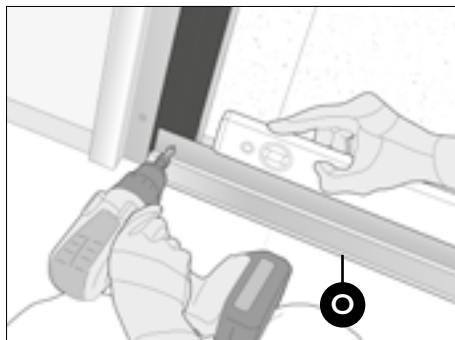

Agora instale o perfil de arranque na parte inferior da fachada e à mesma altura. É muito importante que o perfil de arranque esteja bem nivelado.

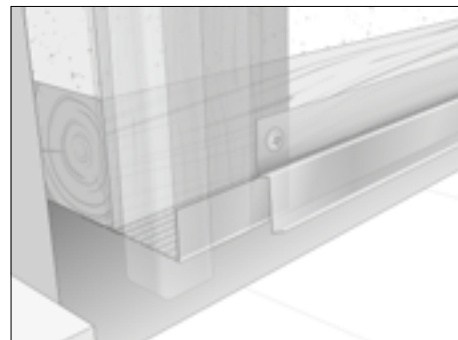

O perfil de arranque é instalado sobre o perfil de ventilação e ao lado do perfil de canto

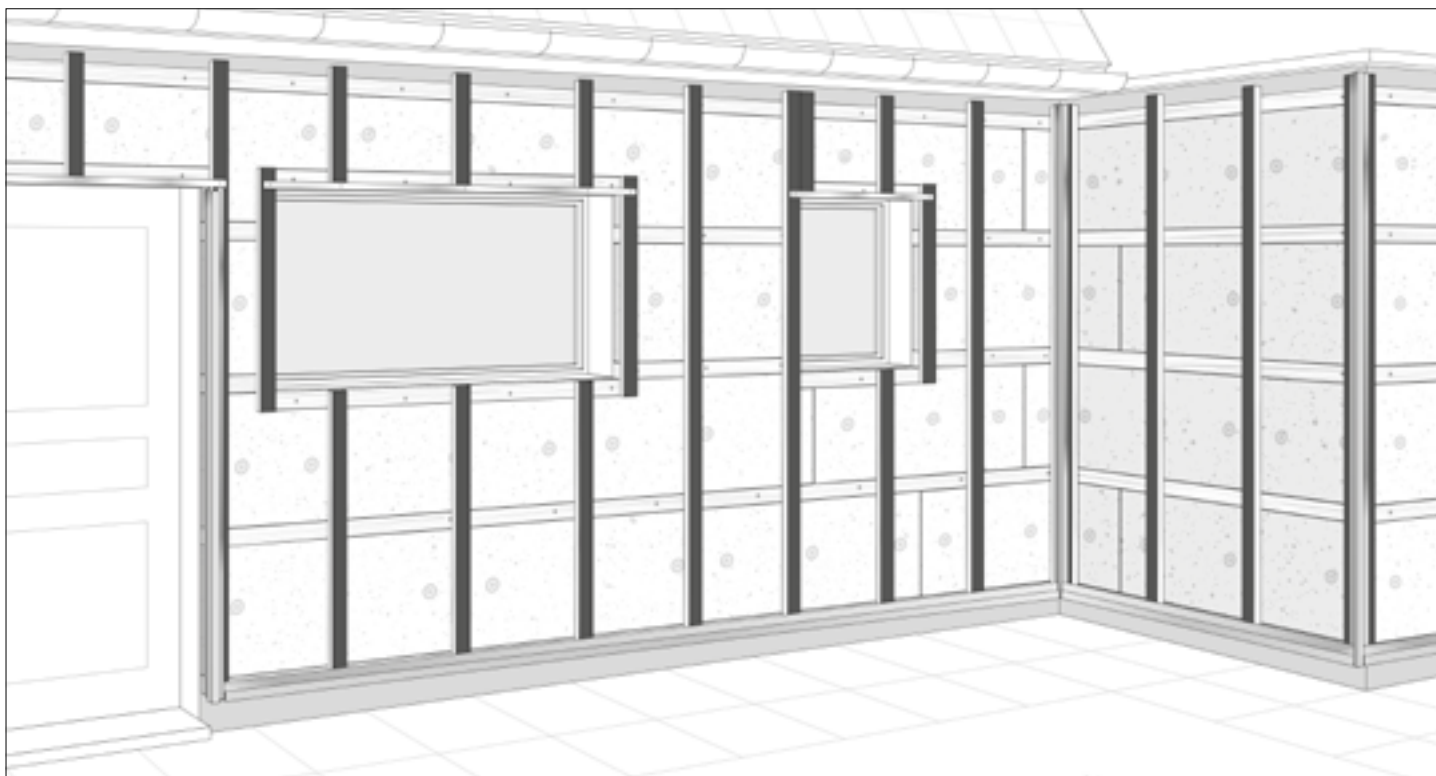

Antes de instalar o revestimento Cedral, verifique novamente se o perfil de arranque está nivelado e se começa na mesma altura em todos os sítios. Volte a verificar para se certificar de que o fluxo de ar vertical se mantém desobstruído.



Use parafusos de aço inoxidável para fixar o perfil. Certifique-se de que todos os parafusos estão nivelados com a superfície do perfil.

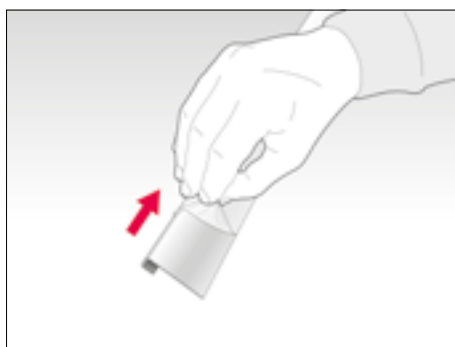

Retire a película protetora dos perfis antes da instalação. As setas da película protetora são irrelevantes ao instalar o revestimento Cedral.



Use perfis em relevo Cedral para garantir a qualidade e a durabilidade da pintura.

5

INSTALAÇÃO DE LÂMINAS CEDRAL

chegado o momento de terminar a fachada. Inicie a instalação num canto inferior do edifício e instale a primeira tira, fixando-a em cada ripa usando um parafuso. Insira a tira seguinte de Cedral ao lado da primeira, até que a primeira linha fique concluída. A peça de fecho da primeira fila pode-se tornar então a peça inicial da fila seguinte, desde que as juntas de topo se encontrem numa ripa vertical. Em seguida, trabalhe no sentido ascendente e continue a instalar linhas sucessivas, seguindo um padrão escalonado, até que as portas ou janelas interrompam a construção.

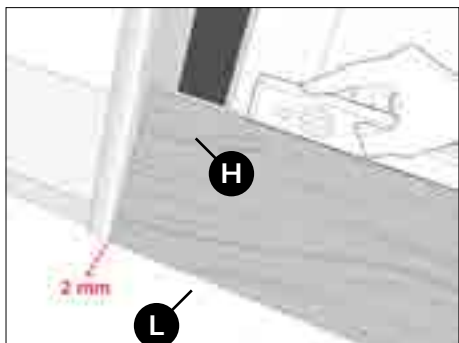

Posicione a primeira placa no perfil de arranque, mantendo um intervalo de 2 mm. Monte o fundo da placa no perfil.

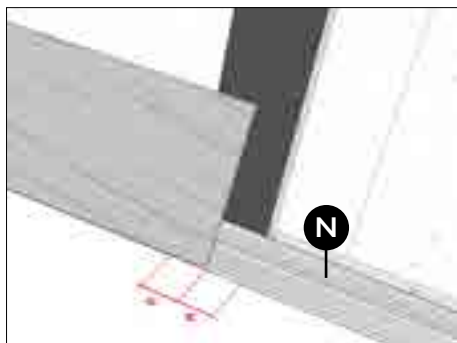

Certifique-se de que a extremidade da placa coincide com o meio da ripa vertical.

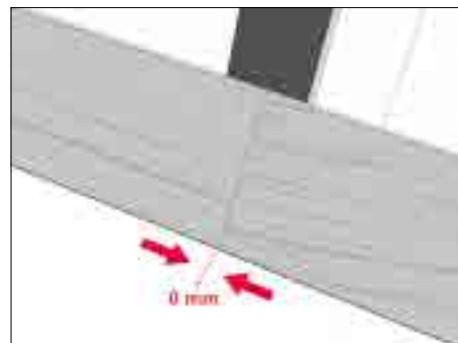

Monte a placa seguinte. Coloque placas vizinhas com as extremidades umas contra as outras (sem espaço) e sempre em cima de um ripa de suporte subjacente.

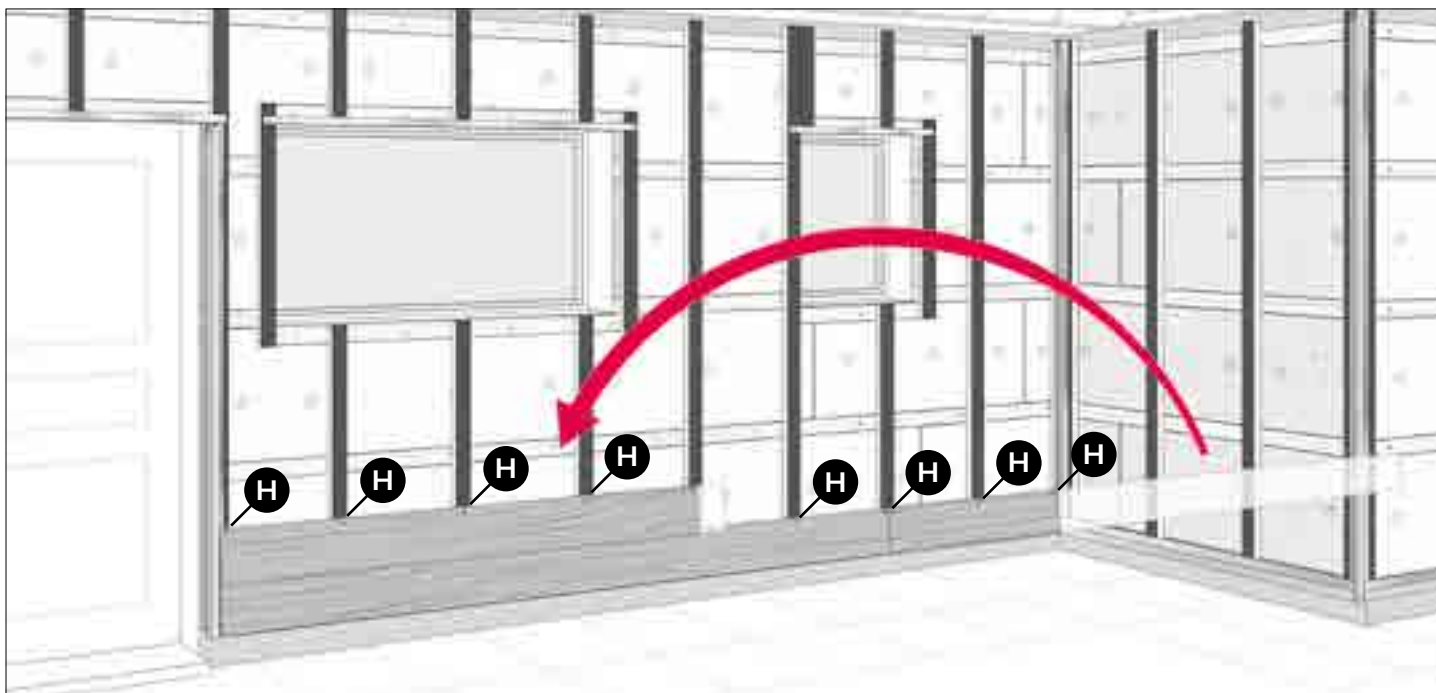

Reduza os restos - corte a parte restante da placa com o comprimento certo para permitir que ela pouse na ripa. Use a secção restante da placa para iniciar a fila seguinte. Fixe a placa em cada ripa com um parafuso.



Use parafusos Cedral para garantir a qualidade.

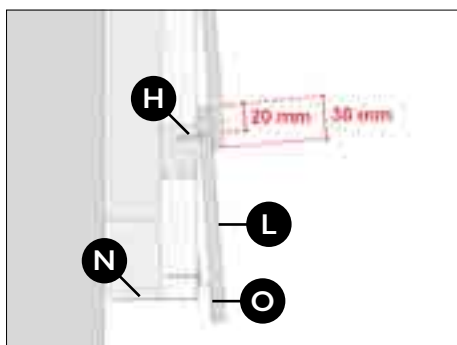

A linha de placas seguinte deve-se sobrepor à primeira fila em 30 mm.



Mantenha os parafusos a 20 mm do lado e do topo da placa.



Corte a tira para a encaixar. Certifique-se de que está perfeitamente esquadriada. Use equipamento de proteção ao cortar.



Após o corte, limpe o pó de corte usando um pano de microfibras num movimento de dentro para fora.

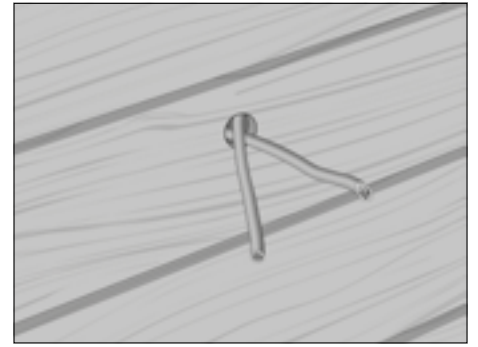

É chegado o momento de fazer furos ou recortes para iluminação ou aparelhos que queira instalar mais tarde.

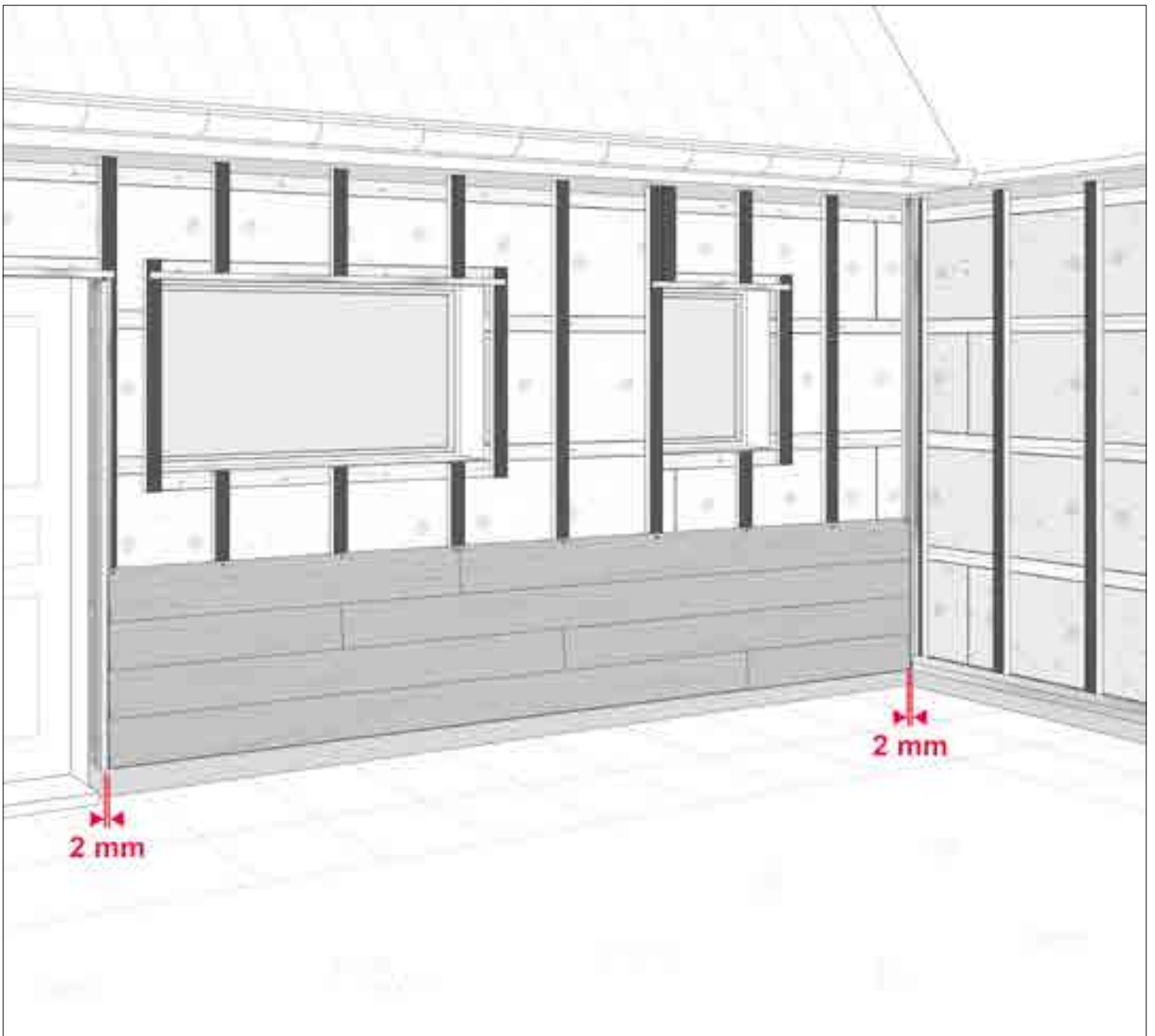

Trabalhe no sentido ascendente, instalando uma fila de revestimento acima da anterior, aparafusando a tira a cada lâmina. Certifique-se de que todas as juntas verticais se encontram numa ripa. Continue a construir até chegar a uma janela. Em seguida, proceda de acordo com as explicações que se encontram nas páginas seguintes. Mantenha o intervalo de 2 mm junto a cada perfil.

6 ACABAMENTO DAS JANELAS

Ao instalar a fachada, encontrará uma janela. Explicamos abaixo como é que pode concluir com sucesso tal instalação de janela.



Com a última placa terminada abaixo da janela, poderá colocar o parapeito no lugar (sem fixação) e marcar o sítio onde o parapeito ficará na próxima placa. Vire a placa para cima e faça um esboço do parapeito na parte traseira da placa. Preveja um intervalo de 1 cm entre o parapeito e a placa para ventilação.

Use um tico-tico para cortar o espaço que previu na parte traseira da placa para acomodar a janela, parapeito e ventilação.



Agora instale a placa recortada combinando com a janela e o parapeito. Neste momento, deve ter cuidado com a placa, para evitar que ela se parta nas bordas cortadas.

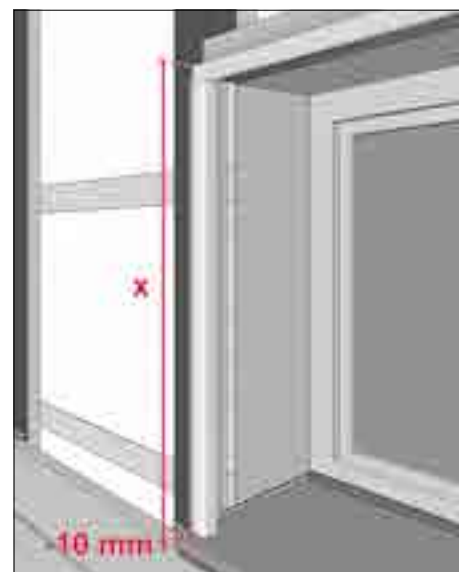
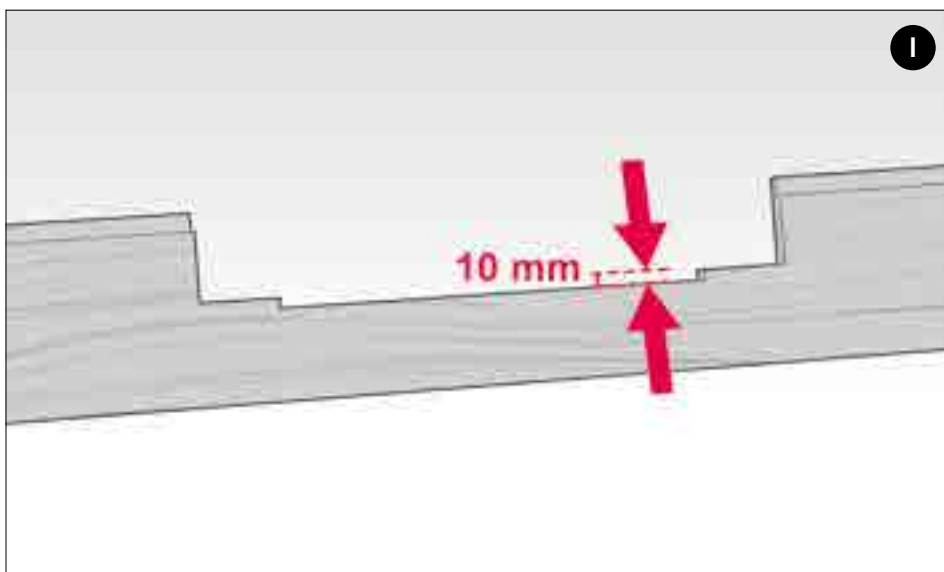

Com o parapeito no seu lugar, já pode determinar o comprimento do perfil de canto, certificando-se de que deixa um intervalo (10 mm) para o parapeito.

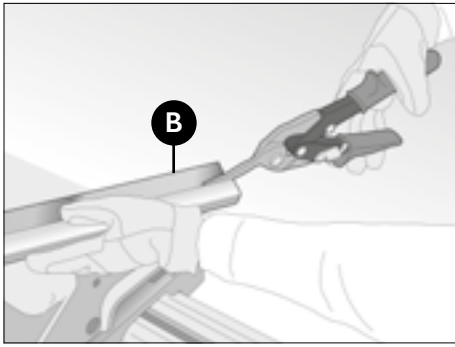

Corte o perfil do canto externo com o comprimento certo e remova a quantidade suficiente do perfil na parte inferior para acomodar o parapeito da janela.

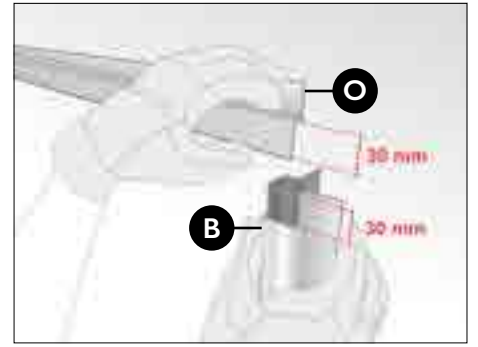
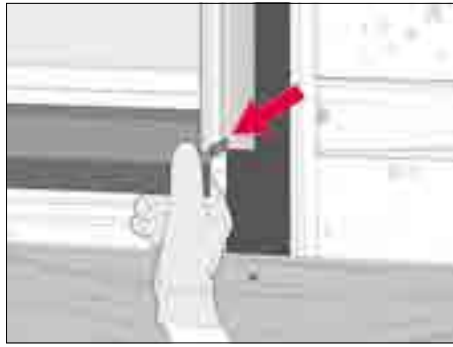

Corte o perfil externo no topo com um serra para metais, para o perfil do dintel.



Trabalhe no sentido ascendente até à janela. Quando alcançar a tira superior, trace o contorno do topo da janela na parte traseira da tira e corte-a com o tico-tico. Certifique-se de que a tira na parte superior da janela fica alinhada com as outras tiras ao longo da linha e fixe-a com um parafuso.



Corte a parte superior da última tira na direção longitudinal até a altura correta usando a serra, certificando-se de que mantém no mínimo um intervalo de 10 mm no topo da fachada.



Fije la lama en la parte superior con tornillos de color a juego. Los tornillos de color Cedral están disponibles en su distribuidor.

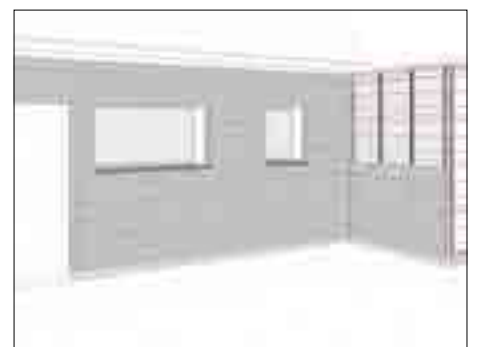

Agora termine todas as outras fachadas, certificando-se de que as tiras se encontram à mesma altura em cada canto.

7 O TOQUE DE ACABAMENTO

Com a sua fachada quase terminada, vamos concluir as ombreiras da janela e alguns outros pequenos aspetos.

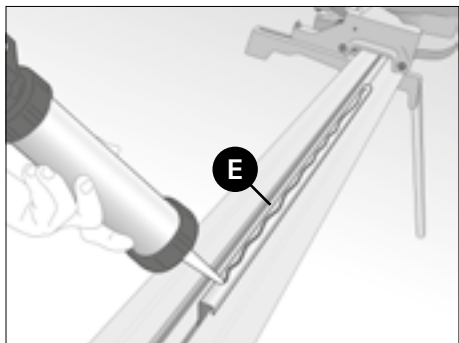

Depois de cortado, aplique uma tira de espuma na parte frontal do perfil do conector e um fio de cola de poliuretano ao longo do lado do perfil. Aplique o perfil (com cola) no caixilho da janela, certificando-se de que o mesmo fica perfeitamente alinhado com o perfil de canto e de que não impede a abertura da janela.

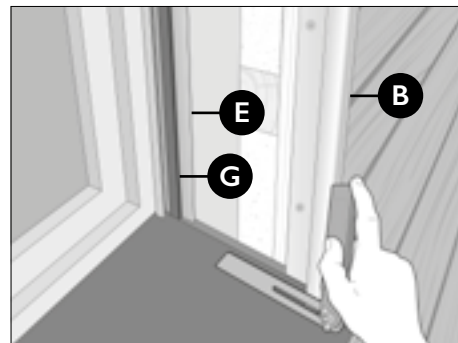
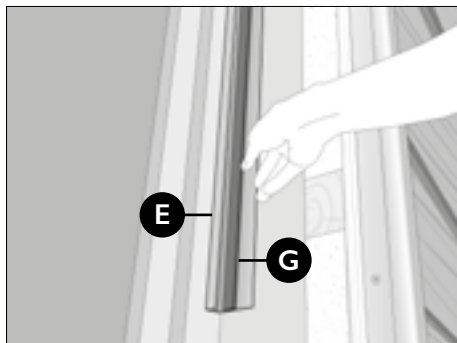

Meça o ângulo do parapeito.



Trace para tirar e cortar. Nota: corte a tira com a parte traseira virada para cima, para garantir um corte limpo.

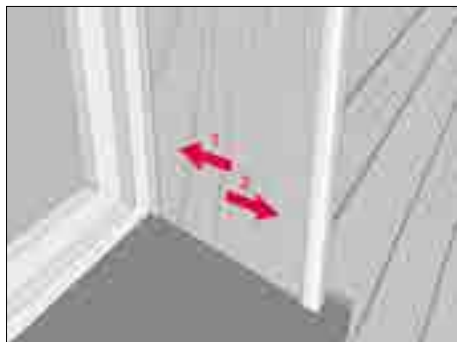

Faça deslizar (1) para dentro do perfil do conector e puxe para trás (2) para o perfil de canto.

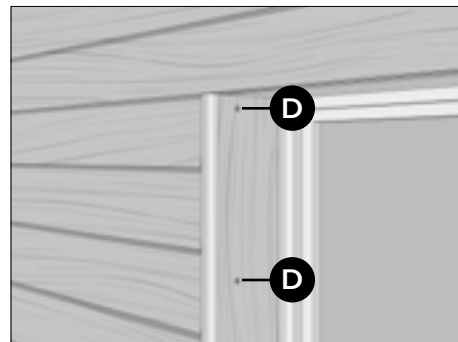

Instale na ripa com parafusos Cedral de cor a combinar.

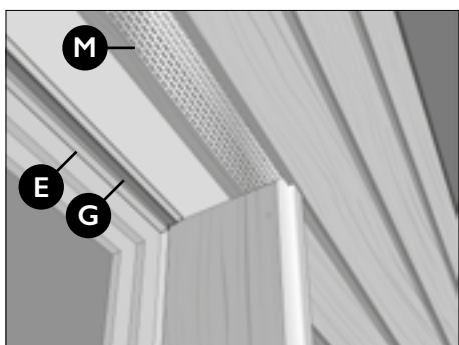

Agora meça, corte e instale o perfil do conector com a tira de espuma na parte superior da ombreira da janela, tal como se explica acima.

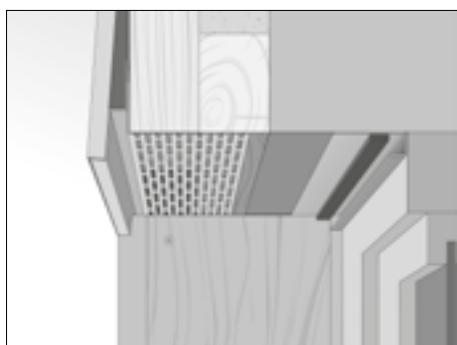

Meça a profundidade da ombreira da janela, tendo em conta um intervalo de 25 mm, para ventilação do perfil do conector e corte uma tira na direção longitudinal para encaixar x. Se a profundidade o exigir, podem ser usadas várias tiras neste caso.

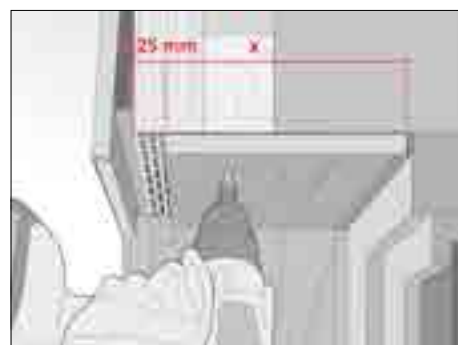

Faça deslizar a tira para dentro do perfil do conector e fixe-a na base horizontal usando parafusos Cedral coloridos.

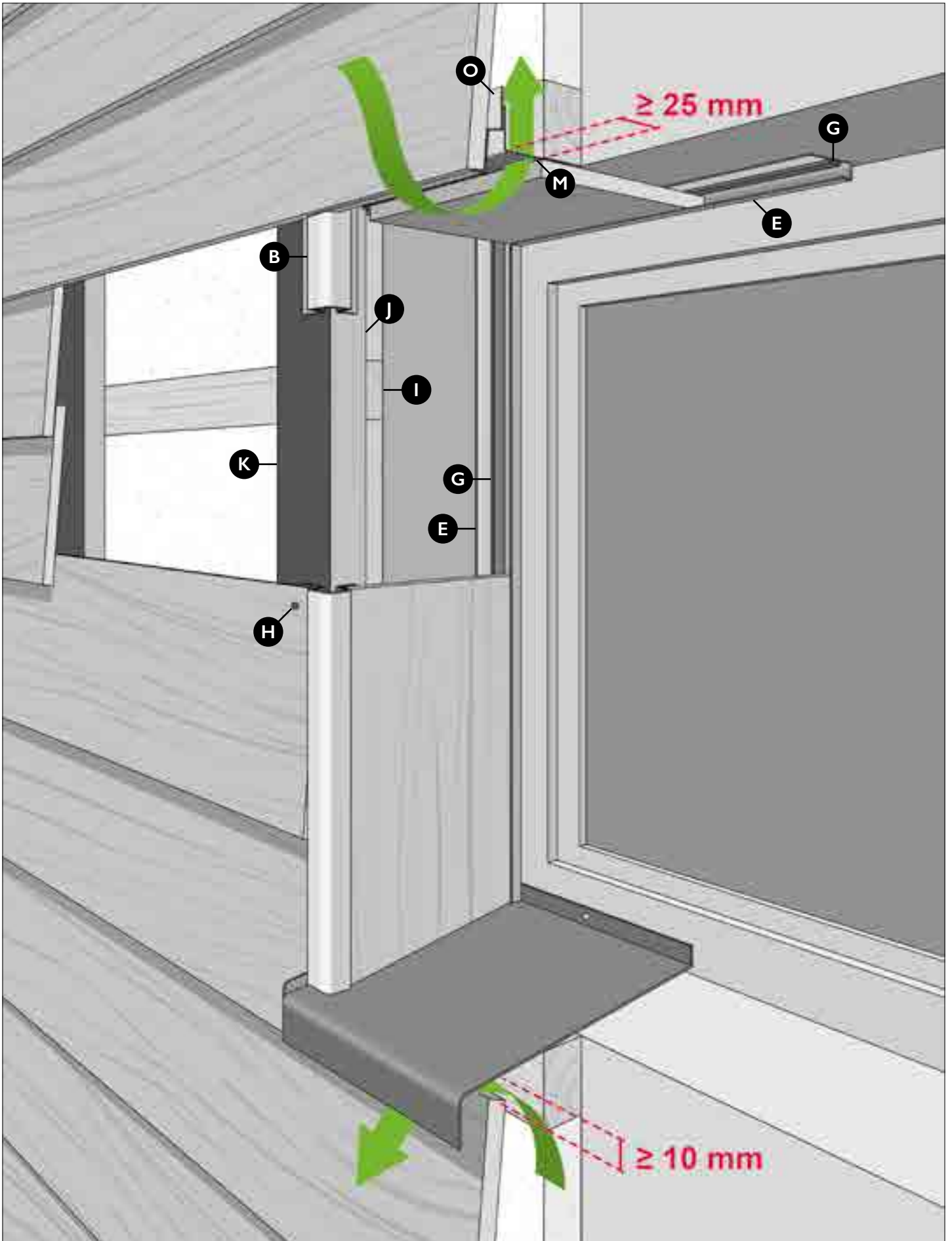

8

ACABAMENTO DA FACHADA



Solicite um parafeito feito por medida se tiver um telhado plano, o que permite ventilação e cobertura suficientes.



Use um perfil de alumínio ou uma tira Cedral para cobrir a cavidade e as tiras ao longo dos lados.

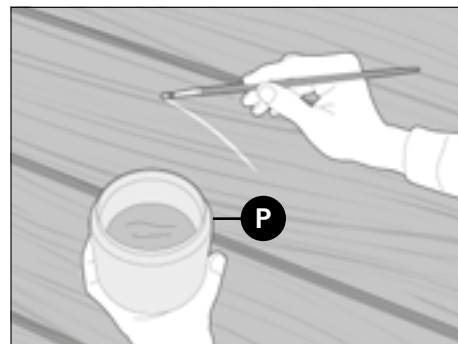

Use la pintura de retoques para corregir cualquier daño que pueda haberse producido durante la instalación y asegurar un buen acabado. Golpee suavemente y alise la pintura para obtener los mejores resultados.

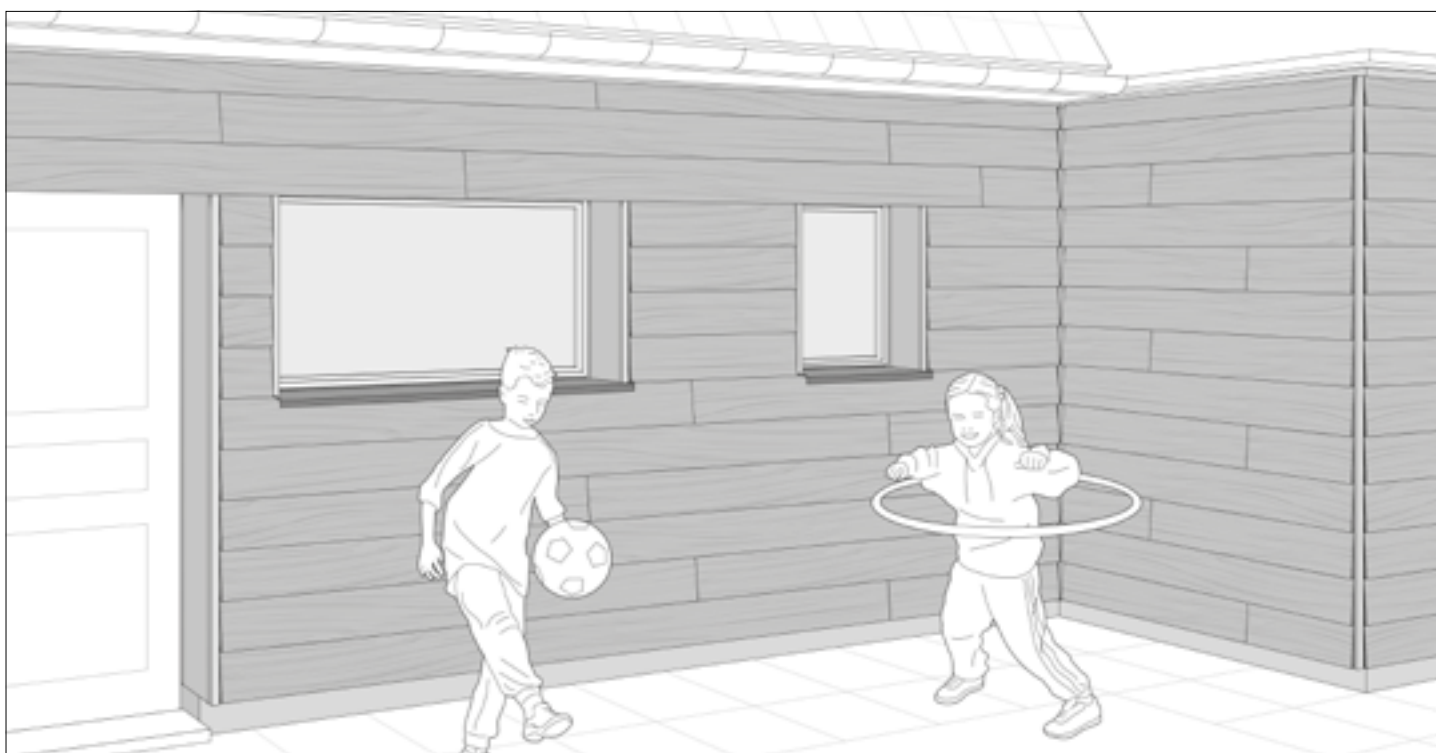

Terminou! Desfrute! É chegada a altura de se sentar e admirar sua nova fachada. Se seguir os nossos conselhos sobre cuidados, a sua fachada continuará a ter o melhor aspeto durante muitos anos!



CONSELHOS SOBRE CUIDADOS



As tiras podem ser limpas usando água, um detergente suave e uma esponja.



Como alternativa, poder pode ser usada uma máquina de lavar no máximo a 80 bar, a pelo menos 20 cm de distância do revestimento. A água deve ser pulverizada de forma plana e larga; os pulverizadores rotativos e de corte de sujidade não são adequados.



Certifique-se de que a ventilação se mantém constantemente aberta - as acumulações de folhas, neve e/ou terra devem ser removidas.

9

INSTALAÇÃO VERTICAL

Também pode instalar o Cedral verticalmente. Siga os passos abaixo:



Instale outra camada de ripas horizontais em cima das ripas verticais.

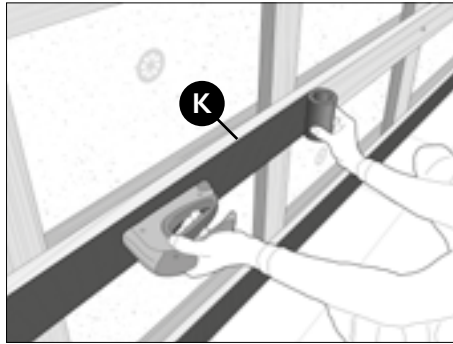

Aplique tiras de plástico (PE ou EPDM) em cima das ripas de madeira.

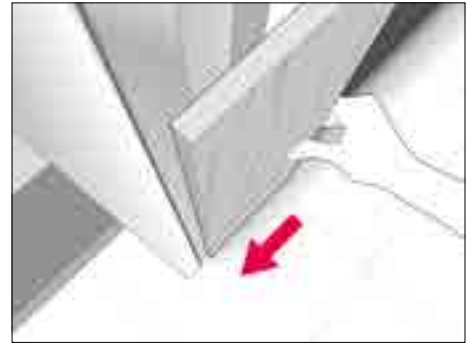

Instale a primeira tira a 2 mm do perfil de canto.

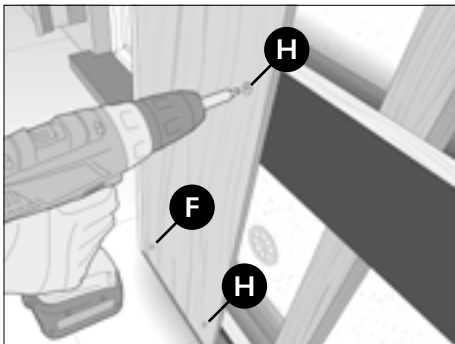

Fixe as tiras traseiras duas vezes em cada ripa, no mínimo a 20 mm da borda da placa. Fixe primeiramente as tiras traseiras. Tenha em consideração que os parafusos no canto ficam visíveis, de forma que deve escolher os parafusos Cedral de cor a combinar.

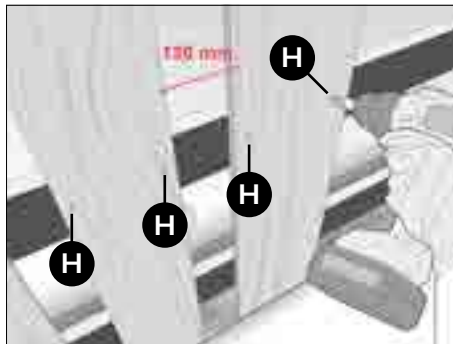

Continue a adicionar tiras até ao fim com uma distância de 130 mm entre elas e fixe-as com parafusos.

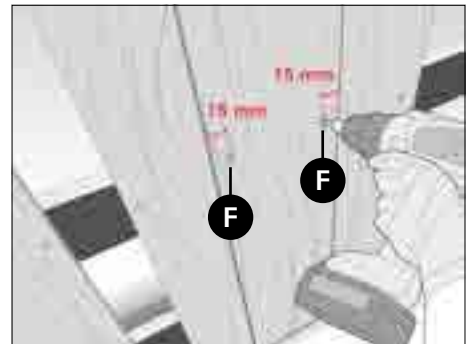

Posicione as tiras frontais com uma sobreposição de 30 mm sobre as placas traseiras. Fixe as tiras frontais usando parafusos coloridos a uma distância de 15 mm da borda, penetrando em ambas as placas e aparafusando em madeira.

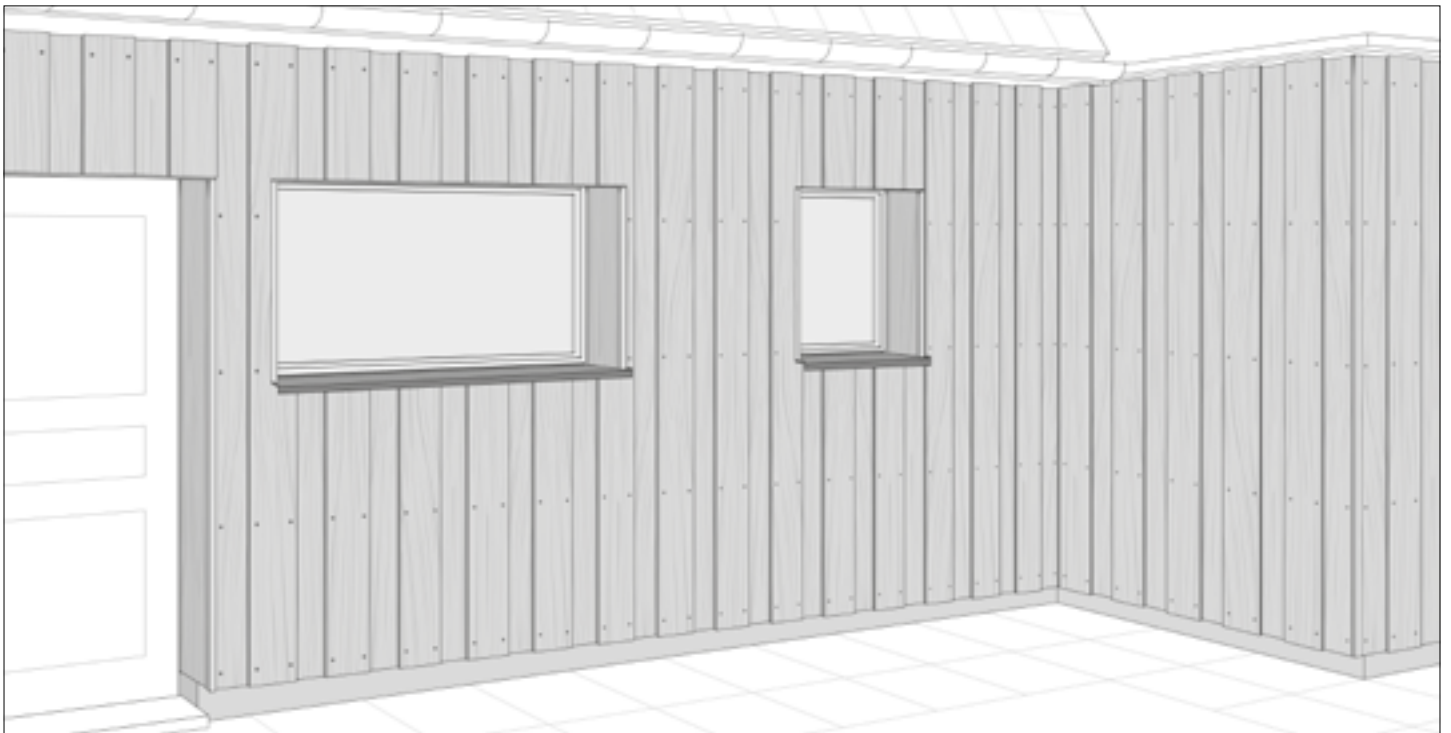

Para um acabamento limpo, alinhe horizontalmente os parafusos Cedral de cor a combinar.

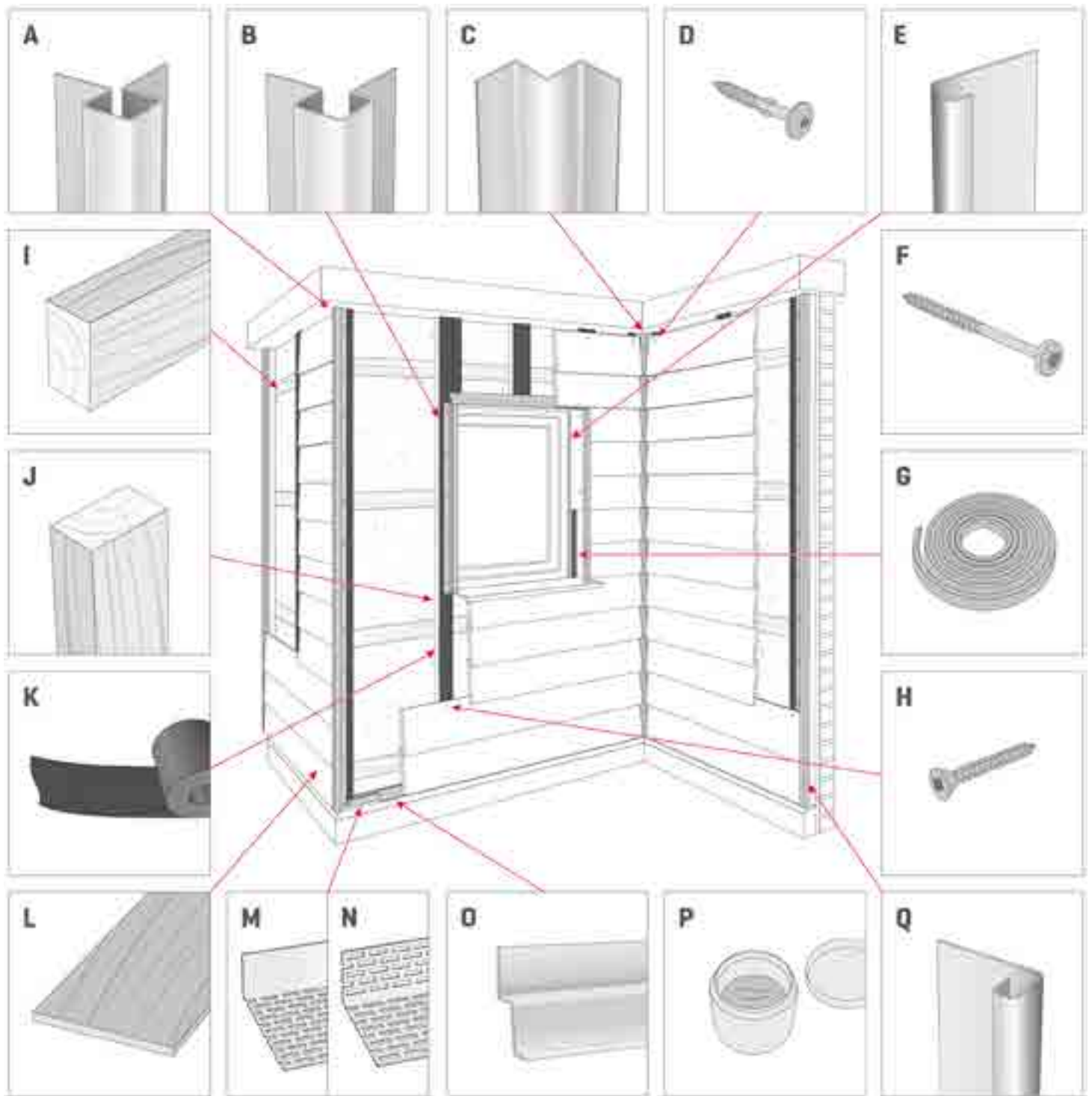

10

COMPONENTES DO SISTEMA CEDRAL LAP E QUANTIDADES NECESSÁRIAS

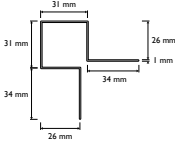
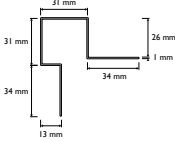
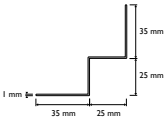
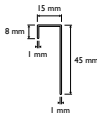

LISTA DE COMPONENTES PARA O CEDRAL LAP

Pode usar a tabela abaixo para identificar as necessidades de material para o seu projeto.

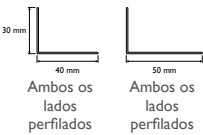
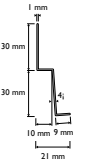
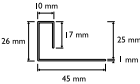
Ref	Name	Dimensions	Quantity*	Necessities
A	Perfil de canto externo simétrico	comprimento: 3000 mm 	# metros lineares	
B	Perfil de canto externo assimétrico	comprimento: 3000 mm 	# metros lineares	
C	Canto interno	comprimento: 3000 mm 	# metros lineares	
D	Parafusos de cor a combinar	4.2 x 38 mm	# 2/m bora da placa	
E	Perfil de conexão	comprimento: 3000 mm 	# metros lineares	
F	Parafusos de cor a combinar	4.2 x 52 mm	32 parafusos / m ² superfície	
G	Tira de espuma comprimível	6 x 9 mm	# metros lineares	
H	Parafuso	Parafuso: 4.2 x 45 mm	12.5 parafusos / m ² superfície	
I	Ripa de madeira horizontal	Secção: min. 50 x 70 mm	# metros lineares	
J	Ripa de madeira vertical	Secção: min. 50 x 70 mm	# metros lineares	
K	Barreira anticapilaridade (DPC)	100 x 0.5 mm x 30 m (em PE ou EPDM)	# metros lineares	
L	Painel Cedral Lap	10 x 190 x 3000 mm	1.74 peças / m ² superfície	
M	Fechamento perfurado	comprimento: 2500 mm 	# metros lineares	
N	Perfil perfurado face dupla	comprimento: 2500 mm 	# metros lineares	
O	Perfil de arranque	comprimento: 3000 mm 	# metros lineares	
P	Retoque de pintura	0.50 l	-	
Q	Perfil final	comprimento: 3000 mm 	# metros lineares	

* Em caso de dúvidas quanto aos materiais necessários, não hesite em contactar o seu distribuidor Cedral.

NOTAS

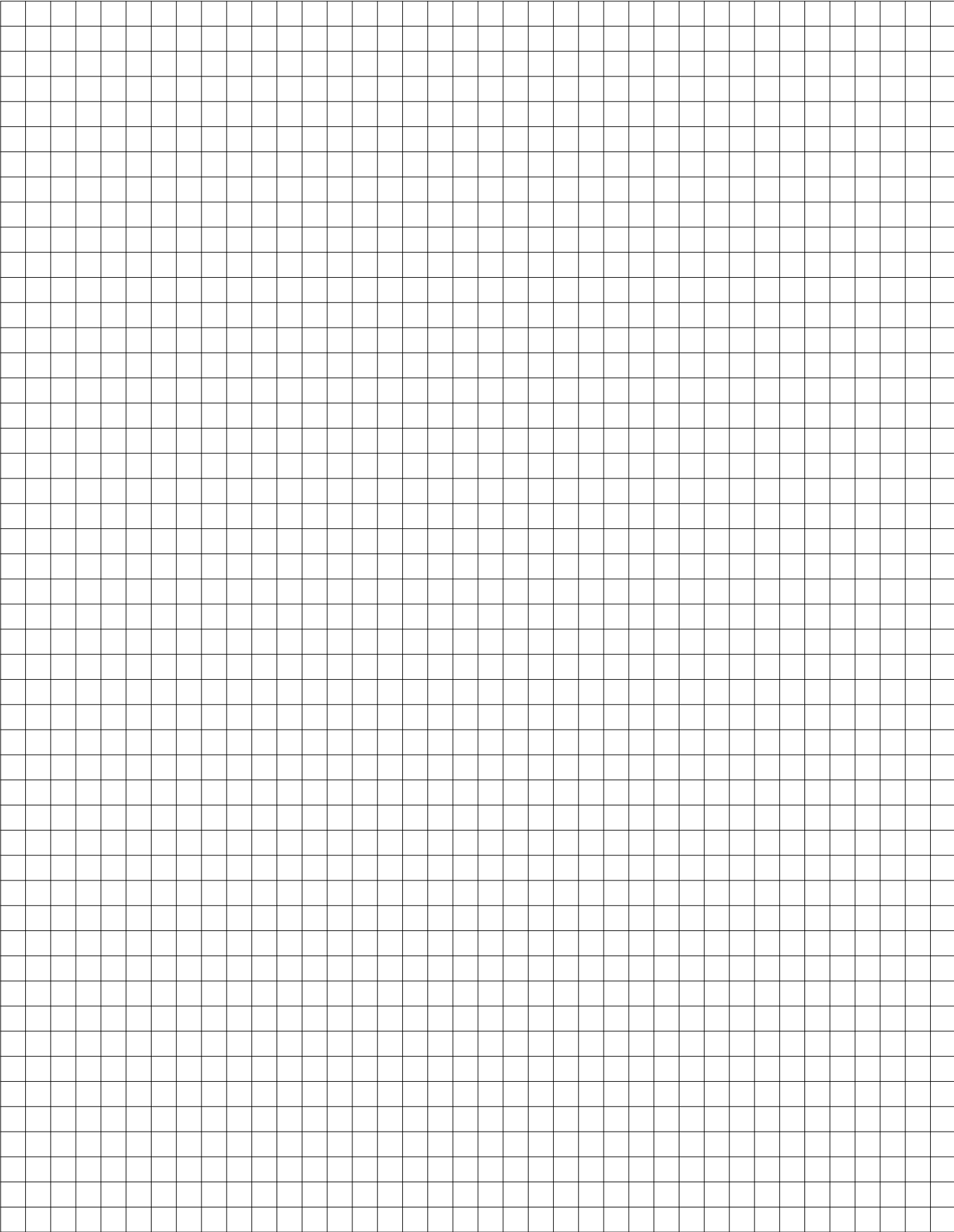

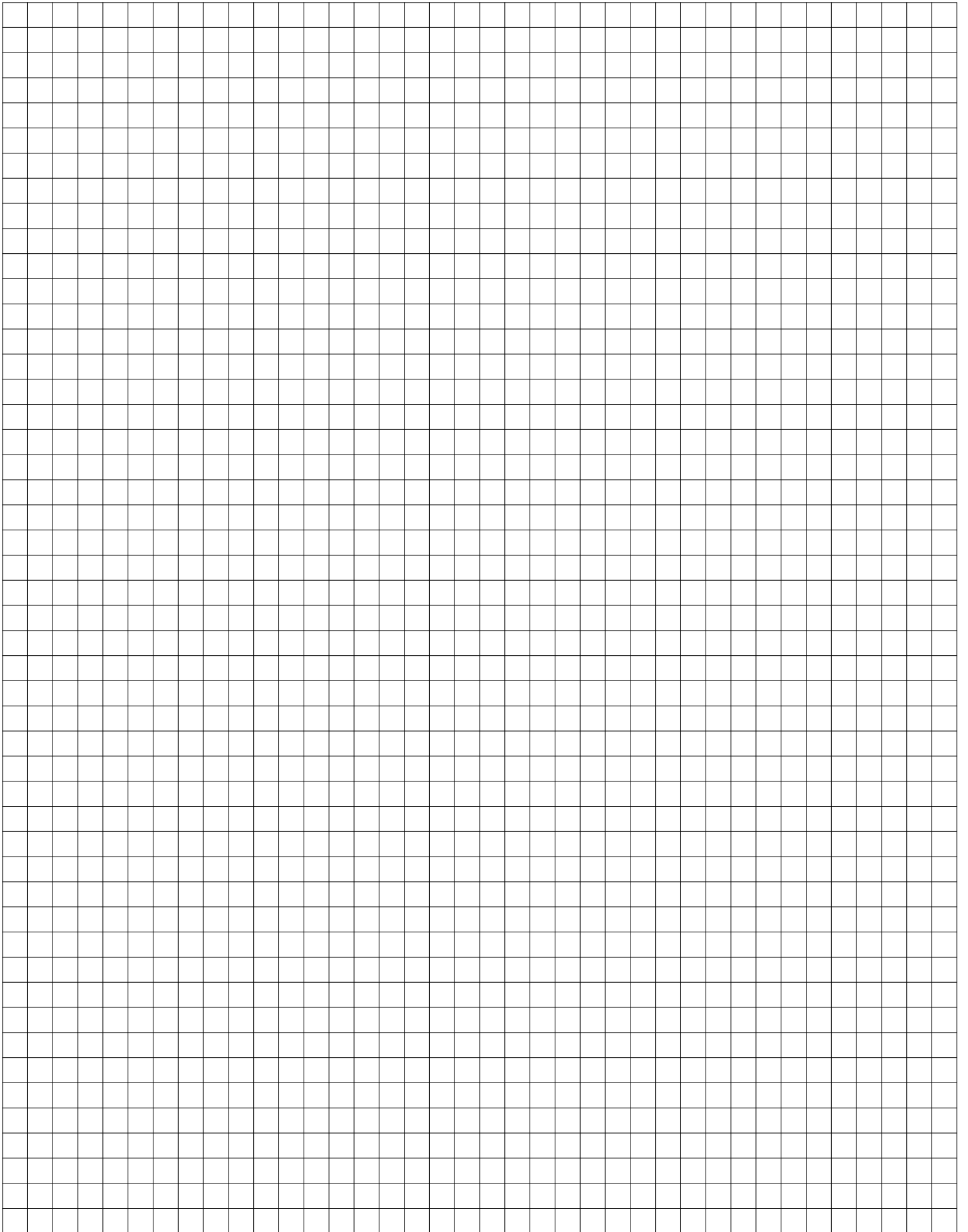



APOIO AO CLIENTE

Tel: +34 637 722 462
Tel /  : +34 635 658 027
mail: consulta@euronit.es

RECEÇÃO E PEDIDOS DE ENCOMENDAS

Tel: +34 983 102 890
Fax: + 34 983 558 520
mail: pedidos@euronit.es

EURONIT FACHADAS Y CUBIERTAS S.L.

Ctra. de Segovia, CL-601 Km. 21
Parque Empresarial Portillo, Pol. 5 - Parc. 3-4
Tel: +34 983 083 367 / Tel: +34 635 024 899

cedral.pt



CEDRAL
Fachadas para revestir a vida